

DMBV TYXAL+



- FR Notice d'installation
- IT Guida di installazione
- EN Installation guide
- DE Installationsanleitung



10 YEAR
AUTONOMY

www.deltadore.com

	1xLSH 14 – 3,6V / 5,8 Ah- Lithium Autonomie 10 ans - Autonomy 10 years
	Important product information (Ⓢ)
	Consumption stand-by : 5 µA Consumption : 330 mA
	868,30 MHz / 868,95 MHz (EN 300 220) 433 MHz 100 m → 300m
	-10°C / +70°C
	-10°C / +55°C
IP	IP 30 / IK 04
	75%
	110,8 x 67,6 x 57,8 mm 175 g
	R&TTE 1999/5/CE
	Video VGA color (640 x 480 pixels) 90°
	Levée de doute de nuit : 8 m par DEL infra rouge Verifica visiva notturna: 8 m con LED infrarossi Night-time confirmation: 8 m by infra-red LED Nächtliche Analyse der Auslösegründe: 8 m über Infrarot-LED

2 Emplacement / Posizionamento / Location / Einbauort

- FR** Ne pas installer DMbv TYXAL+
- près ou en face d'une source de chaleur,
 - en face d'une ouverture extérieure,
 - à l'extérieur ou dans un endroit soumis à courants d'air. DMbv TYXAL+ doit être installé :
 - de façon à pouvoir filmer un éventuel intrus en déplacement (éviter les couloirs et les zones de passage rapide),
 - dans un endroit libre de tout obstacle (rideau, armoire ...),
 - entre 2,20 m et 2,50 m du sol.
- Si installation à une hauteur > 2,50 m, utilisez la rotule RO TYXAL+, réf. 6416221 (incompatible avec la lentille animaux, non couvert par la certification NF&A2P). Vous pouvez croiser les faisceaux de 2 détecteurs.
- EN** Do not install DMbv TYXAL+
- close to or opposite a source of heat,
 - opposite a front/back door or a window,
 - outdoors or in a draughty location. DMbv TYXAL+ must be installed:
 - so that it can catch a moving intruder on camera (avoid hallways and busy areas),
 - in a location clear from any obstacle (curtain, wardrobe, etc.),
 - at a height between 2.20 m and 2.50 m.
- Above 2.50 m, the RO TYXAL+ ball joint should be used, P/N 6416221 (incompatible with the animal lens, not covered by NF&A2P certification). You can cross the beams of 2 detectors.

- IT** Non installare il DMbv TYXAL+:
- vicino o davanti a una sorgente di calore,
 - davanti a un'apertura esterna,
 - all'esterno o in un luogo soggetto a correnti d'aria. Il DMbv TYXAL+ deve essere installato:
 - in modo da poter filmare un eventuale intruso in movimento (evitare i corridoi e le zone di passaggio rapido),
 - in un punto libero da ogni ostacolo (tenda, armadio, ecc.),
 - a un'altezza compresa tra 2,2 m e 2,5 m da terra.
- In caso di installazione a un'altezza > 2,5 m, utilizzate lo snodo RO TYXAL+, rif. 6416221 (non compatibile con la lente "animali", non coperto dalla certificazione IMQ). Potete incrociare i fasci di 2 sensori.
- DE** DMbv TYXAL+ nicht wie folgt installieren
- In der Nähe oder gegenüber einer Wärmequelle.
 - Gegenüber einer Öffnung nach Außen.
 - Im Außenbereich oder an Orten mit Durchzug. DMbv TYXAL+ muss wie folgt installiert werden:
 - Um eventuelle Einbrecher in Bewegung filmen zu können (vermeiden Sie Flure und Bereiche, die schnell durchquert werden).
 - In einem Bereich ohne Hindernisse (Vorhänge, Schrank usw.).
 - Zwischen 2,20 m und 2,50 Höhe zum Boden.
- Bei der Installation in einer Höhe über 2,50 m muss das Gelenk RO TYXAL+ (Best.-Nr. 6416221) verwendet werden. Dieses ist nicht mit der Tierlinse kompatibel und entsprechen nicht der Zertifizierung NF&A2P. Die Erfassungstrahlen von 2 Meldern können sich kreuzen.

Contenu / Contenuto / Contenu / Inhalt

Bloc-piles à l'intérieur /
Blocco batterie all'interno
Bloc-piles à l'intérieur /
Batterieblock innen /

Instructions

Important Product Information

1 Présentation / Presentazione / Presentation / Produktbeschreibung

FR Le DMbv TYXAL+ détecte par infra-rouge (chaleur) toute présence dans la pièce. Il dispose de 2 lentilles amovibles :

- n°1 : appelée standard (montée sur le produit livré).
- n°2 : appelée immunité aux animaux (ne détecte pas les animaux jusqu'à un certain gabarit, ou électroménager type aspirateur robot).

Afin d'assurer la fonction vidéo, vous devez posséder un TYDOM 2.0. Cette fonction permet d'effectuer :

- la levée de doute par vidéo. Le DMbv TYXAL+ prend une vidéo lors d'une intrusion. Un lien d'accès à cette vidéo est alors transmis par SMS.
- la levée de doute nocturne par DEL infra-rouge. Le cambrioleur ne voit pas qu'il est filmé. Grâce à l'application TYDOM, vous pouvez réaliser une demande de vidéo à distance (disponible en octobre 2015).

EN DMbv TYXAL+ uses infrared (heat) technology to detect presence in the room. It has 2 removable lenses:

- no. 1: standard (fitted on the product supplied).
- no. 2: animal immunity (does not detect animals up to a certain size, or household appliances such as robot vacuum cleaners).

To use the video function, you must have a TYDOM 2.0 device. This function enables:

- confirmation via video. DMbv TYXAL+ records intrusions on video. A link to the video is sent via SMS.
- night-time confirmation with infrared LED. The burglar is unaware that they are being caught on camera.

With the TYDOM application, you will be able to activate the video function remotely (available in October 2015).

IT Il DMbv TYXAL+ rileva attraverso gli infrarossi (calore), qualsiasi presenza in movimento all'interno di una stanza. Dispone di 2 lenti interscambiabili :

- n° 1 : denominata «classica» (montata sul prodotto al momento dell'acquisto).
- n° 2 : denominata «selettiva animali» (non rileva gli animali di una certa dimensione o gli elettrodomestici tipo gli aspirapolvere robot. Per garantire la funzione video, dovete possedere un TYDOM 2.0. Questa funzione permette di effettuare:
- la verifica tramite video. Il DMbv TYXAL+ registra un video in caso di intrusione. Un link di accesso a tale video viene quindi trasmesso tramite SMS.
- la verifica notturna mediante DEL infrarossi. Il ladro non si accorge di essere filmato. Grazie all'applicazione TYDOM, potete realizzare una richiesta di video a distanza (disponibile in ottobre 2015).

DE Der DMbv TYXAL+ erkennt Bewegungen im Raum durch Infrarotstrahlung (Wärme). Er verfügt über 2 herausnehmbare Linsen:

- Nr. 1: Standardlinse (im Lieferumfang enthalten, im Gerät eingebaut).
- Nr. 2: Tierimmune Linse (keine Tiererfassung bis zu einer bestimmten Größe, keine Erfassung von Haushaltsgeräten wie Staubsauger-Roboter).

Die Videofunktion ist nur mit dem TYDOM 2.0 möglich. Diese Funktion ermöglicht Folgendes:

- Die Analyse der Auslösegründe per Video. Der DMbv TYXAL+ nimmt ein Video bei Einbrüchen auf. Ein Link zu diesem Video wird per SMS versendet.
- Die nächtliche Analyse der Auslösegründe per Infrarot-LED. Der Einbrecher sieht nicht, das er gefilmt wird.

Die TYDOM-App ermöglicht die Fernabfrage der Videos (verfügbar ab Oktober 2015).

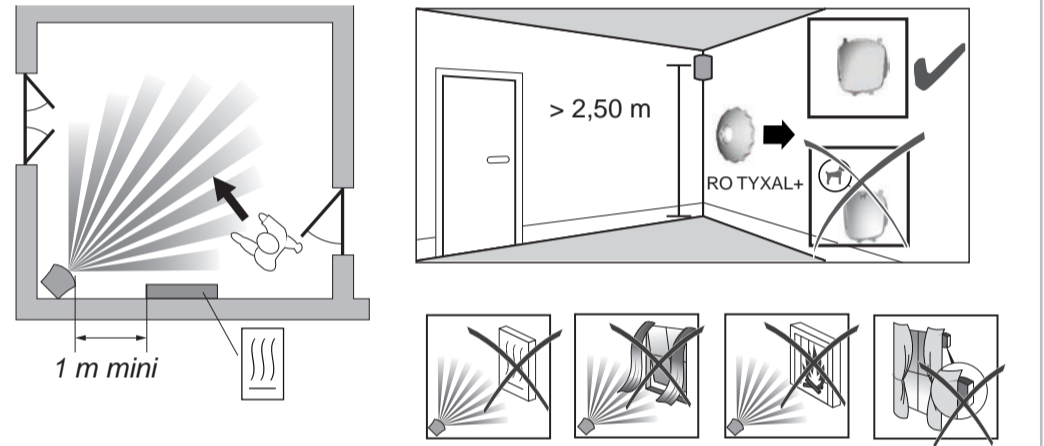

- FR** Champ de détection
- IT** Campo di rilevazione
- EN** Field of detection
- DE** Erfassungsbereich
- FR** T° = 19°C + personne de corpulence moyenne.
- IT** T° = 19 °C + persona di corporatura media.
- EN** T° = 19°C + person of average body size.
- DE** T° = 19 °C + Person von mittlerer Statur.

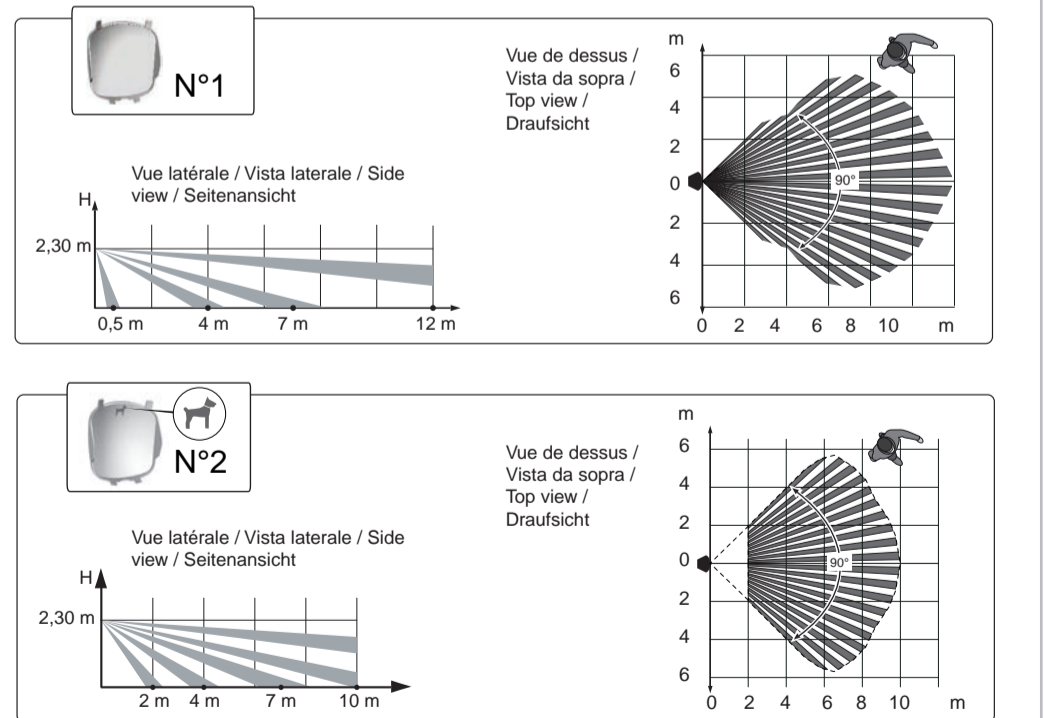

2 Emplacement / Posizionamento / Location / Einbauort /

FR Immunité aux animaux
IT Immune alla presenza degli animali

EN Animal immunity
DE Tierimmunität

FR · Zone non autorisée aux animaux
· Zone autorisée aux animaux ≤ à 10 Kg
· Zone autorisée aux animaux
(voir détails A1, A2, A3) Si plusieurs animaux, faire la somme de leurs masses.

IT · Zona non autorizzata agli animali
· Zona autorizzata agli animali ≤ a 10 Kg
· Zona autorizzata agli animali
(vedi dettagli A1, A2, A3) Se sono presenti più animali, sommare la loro massa.

EN · Zone prohibited for animals
· Zone authorised for animals ≤ 10 kg
· Zone authorised for animals (see A1, A2, A3)
If there are several animals, add together their weights.

DE · Für Tiere unzulässige Zone
· Für Tiere ≤ 10 kg zugelassene Zone
· Für Zone zugelassene Zone (siehe Details A1, A2, A3). Bei mehreren Tieren, ist das Gesamtgewicht zu berücksichtigen.

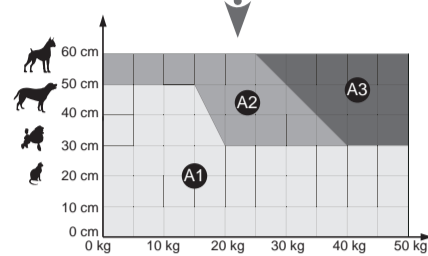
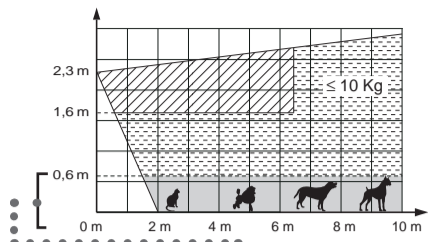

FR Pelage autorisé zone A
IT Pelo autorizzato zona A
EN Fur authorised zone A
DE Zulässiges Fell Zone A

	A1	A2	A3
Poils longs / Long coated Pelo lungo / Langes Fell	✓	✓	✓
Poils mi-longs / Medium coated Pelo medio-lungo / Mittellanges Fell	✓	✓	-
Poils ras / Short coated Pelo raso / Kurzes Fell	✓	-	-

3 Fixation / Fissaggio / Mounting / Befestigung

FR Séparez les deux parties du boîtier.

IT Separare le 2 parti del prodotto.

EN Open the unit by pulling the two parts apart.

DE Trennen Sie die beiden Gehäuseteile.

FR Tracez et percez les trous en fonction de l'emplacement du détecteur (voir ci-contre A, B, C ou D), puis fixez au mur.

IT Tracciare dei segni e fare dei fori in base al posizionamento del sensore (a lato A, B, C o D). Fissare al muro.

EN Mark and drill the holes according to the location of the detector (see opposite A, B, C or D), then mount to the wall.

DE Markieren Sie die Bohrstellen und bohren Sie die Löcher für den Einbau des Melders (siehe nebenstehend A, B, C oder D) und befestigen Sie ihn an der Wand.

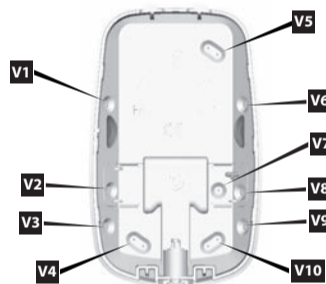
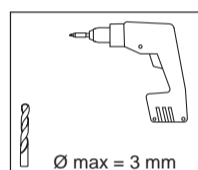

FR Angle gauche 45°
IT Angolo sinistra 45°
EN Left angle 45°
DE Linkswinkel 45°



FR Angle droit 45°
IT Angolo destra 45°
EN Right angle 45°
DE Rechtswinkel 45°



FR À plat
IT In piano
EN Flat
DE Flach



FR En angle
IT Ad angolo
EN At an angle
DE Im Winkel

4 Changement de la lentille / Sostituzione della lente / Replacing the lens / Wechseln der Linse



FR Ne pas toucher le capteur.
IT Non toccare il sensore.

EN Do not touch the sensor.
DE Den Sensor nicht berühren!

5 Mise en service / Attivazione / Activation / Inbetriebnahme



FR Connectez le bloc-piles.
IT Collegate il blocco-pile.

EN Connect the battery unit.
DE Verbinden Sie den Batterieblock.

6 Fonctionnement avec un système d'alarme / Funzionamento con un sistema d'allarme Operation with an alarm system / Betrieb mit einer Alarmzentrale

FR • Association avec un système d'alarme
• Choix du mode de déclenchement
• Test (portée optique et vidéo)
• Retour à la configuration usinée

Voir notice d'installation système



IT • Associazione con un sistema d'allarme
• Scelta della modalità di funzionamento
• Test (portata ottica e video)
• Ritorno alla configurazione di fabbrica

Vedi le istruzioni "Sistema"



EN • Association with an alarm system
• Selection of triggering mode
• Test (optical and video range)
• Restoring factory settings

Refer to system installation guide



DE • Verbindung mit einer Alarmanlage
• Wahl des Auslösungsmodus
• Test (optische und Video-Reichweite)
• Rückkehr zur Werkseinstellung

Siehe Installationsanleitung System



7 Changement de la pile / Sostituzione delle batterie / Replacing the battery / Batteriewechsel

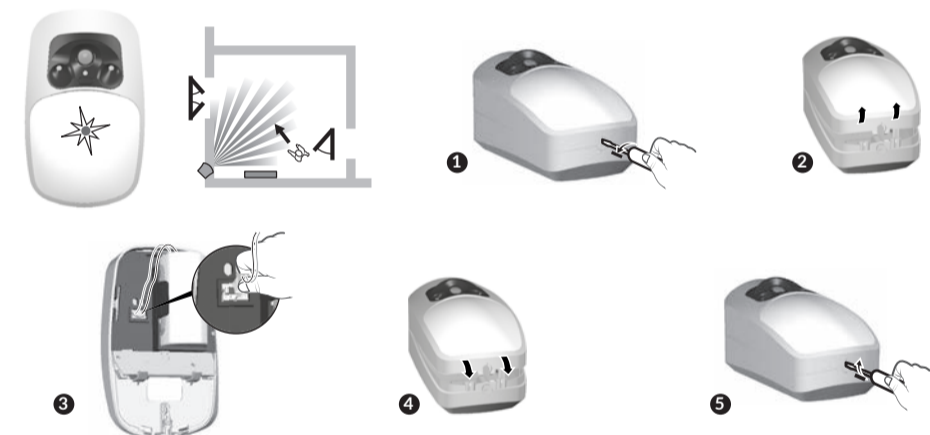

FR Le voyant clignote à chaque détection, la pile est usée (< 2,7V). Le DMBV TYXAL+ utilise un bloc-pile spécifique DELTA DORE. Contactez votre installateur. Si une centrale d'alarme est associée, passez-la en mode maintenance avant d'ouvrir le produit (voir notice d'installation système).

IT Il LED lampeggia ad ogni rilevazione, le batterie sono esaurite (< 2,7V dopo 20 minuti). Il DMBV TYXAL+ utilizza un blocco-pile specifico DELTA DORE. Contattate il vostro installatore. Se il sensore è associato ad una centrale d'allarme, metterla in modalità manutenzione prima di aprire il prodotto. (Vedi le istruzioni di installazione "Sistema")

EN The LED flashes each time movement is detected. The battery is dead (< 2.7V). DMBV TYXAL+ uses a special DELTA DORE battery unit. Contact your installer. If a central alarm is associated, pass it to maintenance mode before opening the product (see installation system notice).

DE Kontrollleuchte blinkt bei jeder Erfassung, die Batterie ist leer (< 2,7V). Bei Kombination mit einer Alarmzentrale muss sich diese beim Öffnen des Geräts im Wartungsmodus befinden (siehe Installationsanleitung System).

8 Avertissement / Avvertenza / Warning / Warnhinweis /

FR Le DMBV TYXAL+ n'est pas conçu pour un usage externe. Vous devez respecter la vie privée des voisins, des visiteurs et des passants. Il est interdit de filmer la voie publique. Vous devez également informer les personnes travaillant à votre domicile (infirmière, baby sitter ...) qu'elles sont susceptibles d'être filmées momentanément pendant leur activité professionnelle. Dans ce cas, une déclaration devra être faite auprès de la CNIL.

EN DMBV TYXAL+ is not suitable for outdoor use. You must not infringe on the privacy of your neighbours, visitors and passers-by. Filming the street is forbidden. You also have to inform any persons working in your home (nurse, baby-sitter, etc.) that they are likely to be filmed temporarily while working. In this case, you will have to issue a declaration to the CNIL (French data protection authority).

IT Il DMBV TYXAL+ non è progettato per un utilizzo esterno. Dovete rispettare la privacy dei vicini di casa, dei visitatori e dei passanti. È vietato filmare la strada pubblica. Dovete anche informare le persone che lavorano presso il vostro domicilio (infermiera, baby sitter, ecc.) del fatto che potrebbero essere filmate momentaneamente durante lo svolgimento della loro attività professionale. In questo caso, dovrà essere fatta una dichiarazione presso la CNIL.

DE Der DMBV TYXAL+ wurde nicht für den Einsatz im Außenbereich entwickelt. Das Privatleben der Nachbarschaft, Besucher und Passanten muss berücksichtigt werden. Das Filmen der öffentlichen Wege und Straßen ist untersagt. Das Personal des Haushaltes (Krankenschwester, Babysitter usw.) muss ebenfalls darüber informiert werden, dass es während den Arbeitszeiten eventuell gefilmt werden kann. In diesem Fall ist dies der französischen Datenschutzbehörde CNIL zu melden.