

NOTICE

THERMOSTAT DIGITAL KS

eu. bac



020888





 **Thermor**







INSTALLATION & RACCORDEMENT ELECTRIQUE



Caractéristiques :

- Alimentation 230V \pm 10%, 50Hz \pm 10%
- Consommation : 3mA
- Fil Pilote 6 ordres (Confort, Confort-1°C, Confort-2°C, Eco, Hors Gel, Arrêt)
- Pouvoir de coupure :
 - 10A maximum (charge résistive)
 - 2200W sous 230V
- Dimensions : H. 84,7mm, L. 89,5mm, P.apparente 20,4mm, P.encastrée 28,5mm
- Température de fonctionnement : 0 à +40°C
- Température de stockage : -10 à +40°C
- Hygrométrie : 90% maxi à 20°C
- IP 31, 
- Raccordement : Par bornes à cages de 1mm² à 2,5mm²
- Produit conforme à la norme EN 15-500
- Certifié EUBAC n° 020888; CA = 0,8

Programme de première mise en chauffe :

- Un appui simultané sur les touches  et  pendant 5sec permet de lancer le programme de première mise en chauffe sur une période de 22 jours. Ce programme permet une chauffe progressive de la dalle, 2h de chauffe le 1er jour puis 1h supplémentaire par jour suivant. Lors du déroulement de ce programme, la température est limitée environ à 20°C.
- Le programme de première mise en chauffe va se dérouler en 7 étapes. Au début du programme de première mise en chauffe, le ▼ n°1 doit clignoter. Après la fin de chaque étape, le ▼ indiquant la nouvelle étape doit clignoter et les ▼ représentants les étapes précédentes doivent être allumés fixes.

Jour 1		2 heures de chauffe sur 24 heures - limité à 20°C
Jour 2		3 heures de chauffe sur 24 heures - limité à 20°C
Jour 3		4 heures de chauffe sur 24 heures - limité à 20°C
Jour 4		5 heures de chauffe sur 24 heures - limité à 20°C
Jour 5		6 heures de chauffe sur 24 heures - limité à 20°C
Jour 6	▼ 	7 heures de chauffe sur 24 heures - limité à 20°C
Jour 7		8 heures de chauffe sur 24 heures - limité à 20°C
Jour 8		9 heures de chauffe sur 24 heures - limité à 20°C
Jour 9	▼ ▼ 	10 heures de chauffe sur 24 heures - limité à 20°C
Jour 10		11 heures de chauffe sur 24 heures - limité à 20°C
Jour 11		12 heures de chauffe sur 24 heures - limité à 20°C
Jour 12	▼ ▼ ▼ 	13 heures de chauffe sur 24 heures - limité à 20°C
Jour 13		14 heures de chauffe sur 24 heures - limité à 20°C
Jour 14		15 heures de chauffe sur 24 heures - limité à 20°C
Jour 15	▼ ▼ ▼ ▼ 	16 heures de chauffe sur 24 heures - limité à 20°C
Jour 16		17 heures de chauffe sur 24 heures - limité à 20°C
Jour 17		18 heures de chauffe sur 24 heures - limité à 20°C
Jour 18	▼ ▼ ▼ ▼ ▼ 	19 heures de chauffe sur 24 heures - limité à 20°C
Jour 19		20 heures de chauffe sur 24 heures - limité à 20°C
Jour 20	▼ ▼ ▼ ▼ ▼ ▼ 	21 heures de chauffe sur 24 heures - limité à 20°C
Jour 21		22 heures de chauffe sur 24 heures - limité à 20°C
Jour 22		23 heures de chauffe sur 24 heures - limité à 20°C
Jour 23	▼ ▼ ▼ ▼ ▼ ▼ ▼ ▼	24 heures de chauffe sur 24 heures - limité à 20°C

- A la fin du programme, les 7 ▼ doivent être allumés fixes. Le programme de première mise en chauffe est terminé, le thermostat ne revient pas de lui-même en mode régulation. Un appui simultané sur les touches  et  pendant 5sec permet de revenir au fonctionnement normal.

Suite à une coupure d'électricité, le programme de première mise en chauffe reprend automatiquement son cours normal.



La durée des coupures d'électricité s'ajoute à la durée totale du programme de première mise en chauffe (23jours).



Fixation :

Le thermostat d'ambiance doit être monté à environ 1,5 mètres du sol, sur un mur intérieur, à l'abri du rayonnement solaire direct, de toute perturbation thermique (lampe d'éclairage; téléviseur; électroménager; cheminée ...) et de tout courant d'air (VMC; cage d'escalier ...).

Pour un bon fonctionnement de votre produit, et afin d'éviter les courants d'air parasites, il est obligatoire de calfeutrer la boîte d'encastrement et les gaines de raccordement.

Exemple d'installations préconisées :



-  Installation préconisée
-  Installation déconseillée

Le thermostat se compose de deux parties :

- Une face avant embrochable
- Un socle destiné à être fixé sur une boîte d'encastrement Ø 65mm / entraxe 60mm.

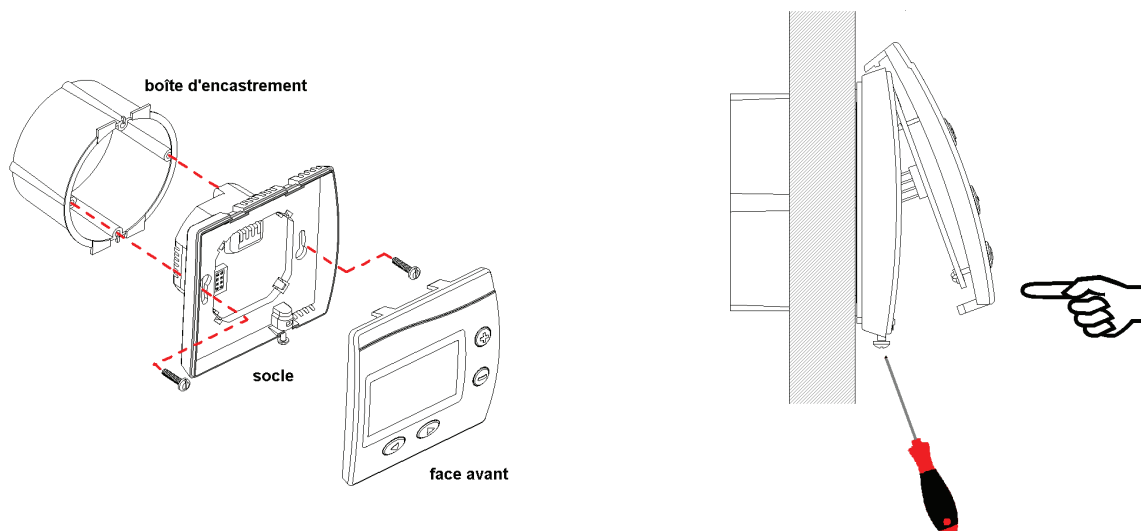

Câblage :

Les circuits d'alimentation des éléments chauffants sont réalisés conformément aux prescriptions de la norme NF C 15-100. Dans le cas d'une installation du thermostat d'ambiance digital dans la salle de bain, seul le volume 3 est autorisé.



Important :

La connexion du Fil Pilote sera effectuée après le sectionnement de coupure générale du chauffage afin de garantir la totale mise hors tension.

Branchement direct

(pour les puissances inférieures ou égales à 2000W)

Cas de branchement avec 5 conducteurs

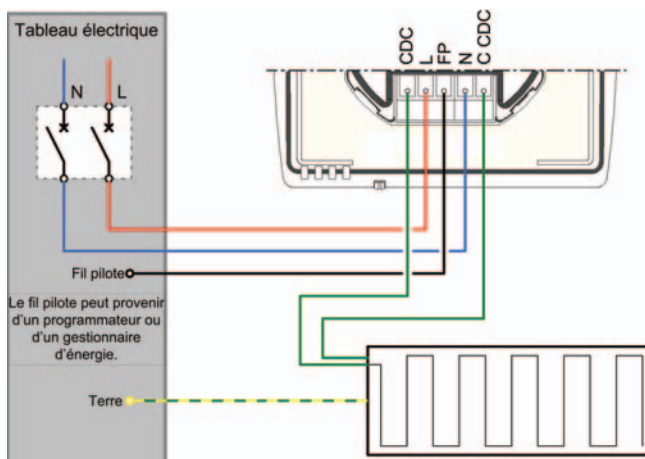

Cas de branchement avec 4 conducteurs

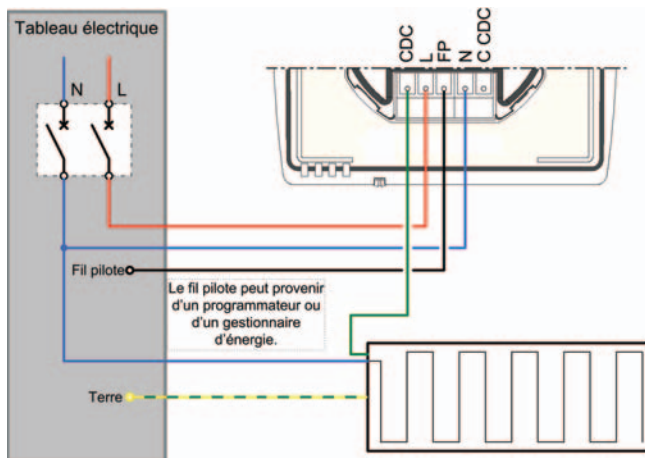

Branchement avec relais externe

Cas de branchement avec 5 conducteurs

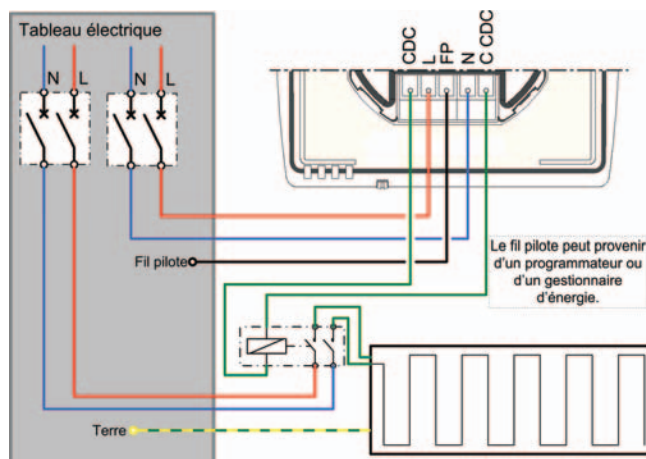

Cas de branchement avec 4 conducteurs

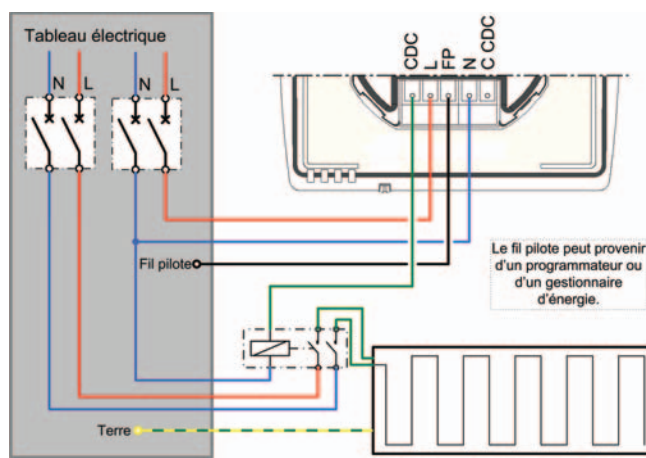

CDC : Corps De Chauffe

C CDC : Commun Corps De Chauffe

CONDITIONS DE GARANTIE

DOCUMENT A CONSERVER PAR L'UTILISATEUR
(présenter le certificat uniquement en cas de réclamation)

La durée de garantie est de 2 ans à compter de la date d'installation ou d'achat et ne saurait excéder 30 mois à partir de la date de fabrication en l'absence de justificatif. THERMOR assure l'échange ou la fourniture des pièces reconnues défectueuses à l'exclusion de tous dommages et intérêts. Les frais de main d'oeuvre, de déplacement et de transport sont à la charge de l'utilisateur. Les détériorations provenant d'une installation non conforme, d'un réseau d'alimentation ne respectant pas la norme NF EN 50160, d'un usage anormal ou du non respect des prescriptions de ladite notice ne sont pas couvertes par la garantie. Présenter le présent certificat uniquement en cas de réclamation auprès du distributeur ou de votre installateur, en y joignant votre facture d'achat. Les dispositions des présentes conditions de garantie ne sont pas exclusives du bénéfice au profit de l'acheteur, de la garantie légale pour défauts et vices cachés qui s'applique en tout état de cause dans les conditions des articles 1641 et suivants du code civil.

En cas de problème, contactez votre installateur
THERMOR - PACIFIC - 17, rue Croix Fauchet - BP 46 - 45141 Saint Jean de la Ruelle cedex

UTILISATION DU THERMOSTAT

Description :

Le thermostat d'ambiance digital semi encastré a été conçu pour vous apporter un maximum de confort. Il est adapté aux installations de chauffage en plancher chauffant électrique. Il peut se raccorder à un programmateur ou un gestionnaire d'énergie par l'intermédiaire du Fil Pilote. Il permet de gérer 6 modes de fonctionnement (Confort, Confort-1°C, Confort-2°C, Eco, Hors-Gel, Arrêt).

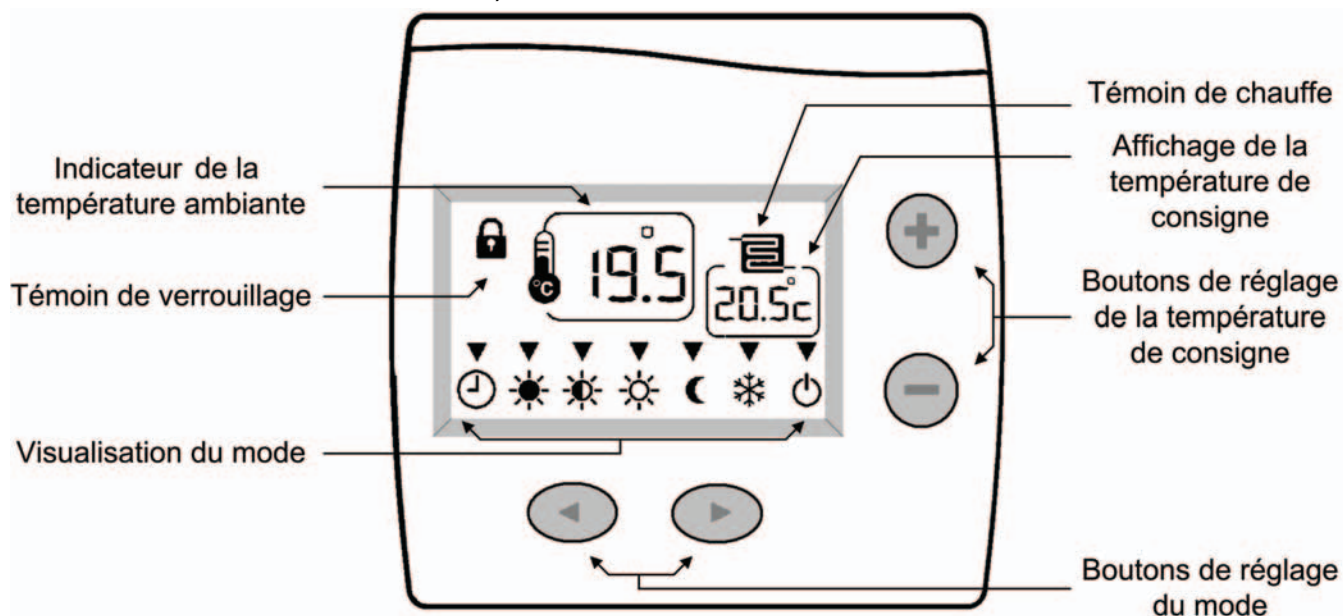

Un appui sur n'importe quelle touche active le rétroéclairage de votre écran sans apporter de modifications à vos réglages.

Modes de fonctionnement :

Le thermostat est capable de recevoir des ordres par Fil Pilote. Cependant le mode de fonctionnement peut être sélectionné à l'aide des touches ◀ et ▶.



Il reconnaît les ordres :

- CONFORT** ☀ C'est la température que vous souhaitez lors de votre temps de présence.
- CONFORT-1°C** ☀ C'est la température Confort abaissée de 1°C.
- CONFORT-2°C** ☀ C'est la température Confort abaissée de 2°C.
- ECO** ☾ C'est la température que vous souhaitez lors de vos absences journalières et la nuit. Elle est égale à la température Confort abaissée de 2°C.
- HORS GEL** ❄ C'est la température que vous souhaitez lors de vos absences de longues durée (par exemple : vacances). Elle permet de maintenir une température minimum dans votre logement et éviter ainsi tout risque de gel (environ 7°C).
- ARRET** ⏻ Arrêt du chauffage.

Le mode **PROGRAMMATION** ⌚ : Si vous disposez d'un programmateur ou d'un gestionnaire d'énergie, c'est la position que vous devez sélectionner pour que votre plancher chauffant suive la programmation souhaitée.

Réglage de la température de consigne :

C'est la température souhaitée pendant l'occupation de la pièce. Votre consigne est ajustable par pas de 0,5°C.

Des appuis sur les touches  ou  vous permettent de régler votre température de consigne. L'inertie de votre plancher chauffant nécessite quelques heures pour que la température de votre pièce se stabilise.





Alors si la température ne vous convient pas, ajustez le réglage en changeant votre température de consigne.

Exemple :

Si votre consigne Confort est à 21°C, lorsque votre thermostat passera en Eco par le programmeur ou le gestionnaire d'énergie, la température de consigne basculera automatiquement à 19°C.

Si vous changez votre consigne Eco de 19°C à 18°C. Lors du retour en Confort, votre température de consigne Confort sera à 20°C au lieu de 21°C.

Réglage de l'indicateur de température ambiante intégré :

Si vous souhaitez ajuster la valeur de la température ambiante affichée par votre thermostat, procédez à un appui simultané sur les touches  et  pendant 5sec, puis réglez la différence à l'aide des touches  et .



Exemple :

Température de la pièce vue par un thermomètre : 21°C

Température de la pièce vue par votre thermostat : 20°C

Alors vous réajustez la différence de 1°C.

Verrouillage / déverrouillage de l'ensemble des commandes :

Un appui simultané sur les touches  et  pendant 5sec, et le symbole  apparaît ou disparaît.

EN CAS DE PROBLEME

- **Le thermostat affiche le message "Err"**
Mauvaise connexion entre la face avant et le socle. Débrocher / rebrocher la face avant, si le problème persiste alors dévisser légèrement les vis de fixation du socle à la boîte d'encastrement.
- **Le témoin de chauffe est absent, la consigne est supérieure à l'indicateur de température ambiante affichée**
Votre produit n'est pas en défaut, votre thermostat est en phase de régulation.
- **Le programme de première mise en chauffe n'est pas fini après 23 jours**
Voir § "Programme de première mise en chauffe".
- **Impossible de changer la température de consigne du thermostat**
Vérifier que votre thermostat ne se trouve pas en mode Arrêt, Hors Gel ou si les commandes ne sont pas verrouillées (présence cadenas). En Hors Gel, la température de consigne est fixe et d'environ 7°C.