

GUIDE À CONSERVER PAR L'UTILISATEUR

Notice d'installation et d'utilisation Sèche-serviettes soufflant



F

GB

NL

RU



Thermor

L'appareil que vous venez d'acquérir a été soumis à de nombreux tests et contrôles afin d'en assurer la qualité. Nous vous remercions de ce choix et de votre confiance. Nous espérons qu'il vous apportera une entière satisfaction.

Quelques conseils:

- Lisez la notice avant de commencer l'installation de l'appareil.
- Coupez le courant avant toute intervention sur l'appareil et vérifiez la tension d'alimentation.
- Conservez la notice, même après l'installation de l'appareil.

Caractéristiques de l'appareil (indiquées sur l'étiquette signalétique de l'appareil):

- Appareil satisfaisant à la norme NF Electricité
- IP24 : Appareil protégé contre les projections d'eau.
- Classe II : Double isolation.



INSTALLATION DE L'APPAREIL

1) Où installer l'appareil ?

- Cet appareil a été conçu pour être installé dans un local résidentiel. Dans tout autre cas, veuillez consulter votre distributeur.
- L'installation doit être faite dans les règles de l'art et conforme aux normes en vigueur dans le pays d'installation (*NFC 15100 pour la France*).

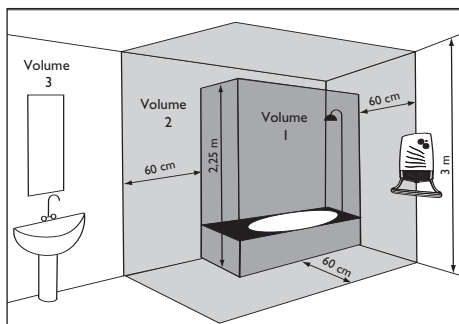

Ne pas installer l'appareil:

- ⚡ Dans un courant d'air susceptible de perturber sa régulation (sous une Ventilation Mécanique Centralisée, etc...).
- ⚡ Sous une prise de courant fixe.
- ⚡ Dans le volume 1 des salles de bains.
- ⚡ Dans le volume 2 si la manipulation des commandes est possible par une personne utilisant la douche ou la baignoire.

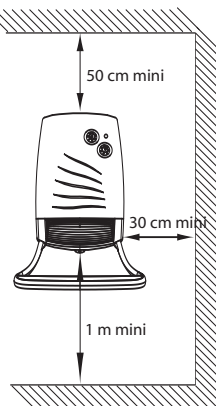

2) Comment installer l'appareil ?

Pour fixer l'appareil au mur, respectez les distances indiquées ci-contre.



Ce type d'appareil ne doit pas être utilisé sur la fonction minuterie comme chauffage principal et permanent d'une pièce ou d'un local.
Il est interdit d'installer l'appareil au dessus d'une altitude de 1800 m (risque de mauvais fonctionnement).
L'installation en altitude provoque une élévation de la température de sortie d'air.

2-1) Fixer la barre (version avec barre).

- Procédez à l'installation de la barre avant de fixer l'appareil au mur.
- Posez votre appareil à plat et vissez les quatre vis de fixation.



Vis de fixation de la barre

2-2) Fixer l'appareil au mur.

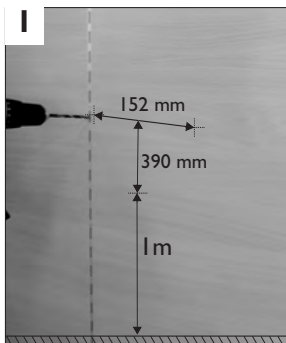

Pointez les 3 trous de fixation et placez les 3 chevilles.

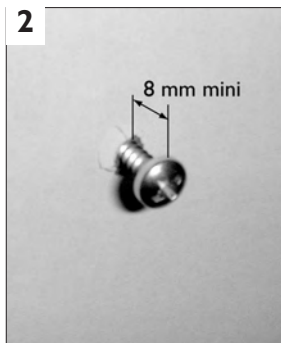

Vissez les 2 vis supérieures en laissant 8 mm mini entre la tête de la vis et le mur.



Faites glisser l'appareil dans les encoches des 2 vis supérieures. Immobilisez l'appareil avec la vis du bas.

2-3) Raccorder l'appareil.

- L'appareil doit être alimenté en 230V 50Hz.
- Le raccordement au secteur se fera à l'aide du câble de l'appareil par l'intermédiaire d'un boîtier de raccordement. Dans des locaux humides comme les salles d'eau et les cuisines, il faut installer le boîtier de raccordement au moins à 25 cm du sol.
- Afin d'éviter tout danger dû au réarmement intempestif du coupe circuit thermique, cet appareil ne doit pas être alimenté par l'intermédiaire d'un interrupteur externe, comme une minuterie, ou être connecté à un circuit qui est régulièrement mis sous tension et hors tension par le fournisseur d'électricité.
- L'installation doit être équipée d'un dispositif de coupure omnipolaire ayant une distance d'ouverture de contact d'au moins 3 mm.
- Le raccordement à la terre est interdit.
- Si le câble d'alimentation est endommagé, il doit être remplacé par le fabricant, son service après-vente ou une personne de qualification similaire afin d'éviter un danger.

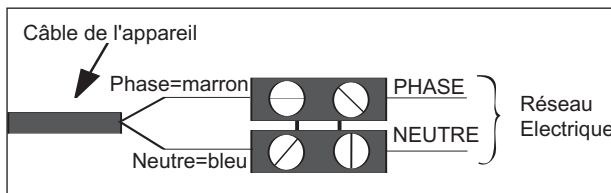

UTILISATION DE L'APPAREIL

1) Description des commandes

Version Minuterie

Version Basique

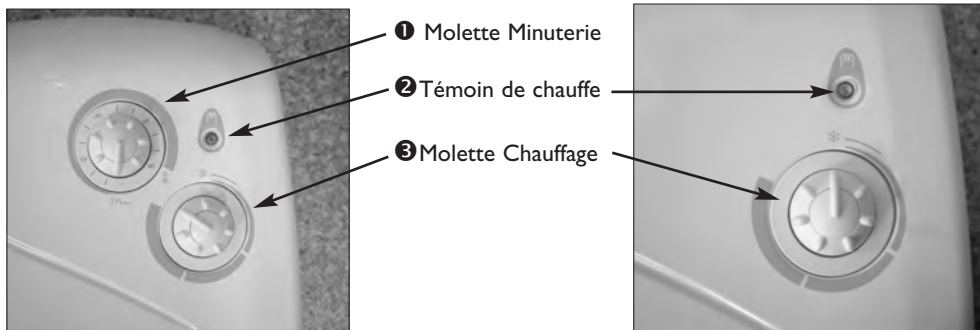

2) Chauffage d'ambiance

Afin de déterminer la position de la molette Chauffage ③ correspondant à la température souhaitée, procédez comme suit :

- Tournez la molette ③ vers la droite au maximum et attendez que la température désirée s'établisse dans la pièce.
- Tournez ensuite la molette ③ vers la gauche jusqu'à entendre le clic du contact du thermostat.
- Revenez légèrement dans l'autre sens, laissez l'appareil fonctionner.
- Il peut s'avérer nécessaire de corriger le réglage par la suite. Pour augmenter la température, tournez légèrement la molette ③ dans le sens des aiguilles d'une montre. Pour la diminuer, tournez la molette dans l'autre sens. Procédez ainsi jusqu'à ce que la température vous convienne.
- Pour arrêter l'appareil, mettez la molette ③ sur la position mini.

3) Chauffage rapide de la pièce (version avec minuterie)

- Réglez la molette de chauffage ③ en fonction de la température ambiante souhaitée.
- Réglez la molette de la minuterie ① sur la durée de chauffage accélérée désirée (*fonctionnement sur 1800W*). L'appareil fonctionnera alors en préchauffage accéléré avec 1800W pendant la durée sélectionnée, puis assurera avec 1000W la température d'ambiance correspondant au réglage du thermostat.

4) Mode Hors Gel ❄️

C'est le mode qui permet de maintenir la température dans la pièce à environ 7°C lors d'une absence prolongée de la maison (*généralement plus de 24 heures*).

Réglez la molette ③ sur la position ❄️.

5) Mise en place du filtre.

Le filtre peut être mis en place par le côté gauche ou droit de l'appareil, en fonction de votre installation.

CONSEILS D'UTILISATION

F

- Il est inutile de mettre la molette de chauffage ③ en position maxi, la température de la pièce ne montera pas plus vite.
- Lorsque vous aérez la pièce, mettez la molette ③ en position mini.

MISE EN GARDE

- Evitez que les enfants s'appuient sur la façade et les barres de l'appareil.
- Cet appareil n'est pas prévu pour être utilisé par des personnes (*y compris les enfants*) dont les capacités physiques, sensorielles ou mentales sont réduites, ou des personnes dénuées d'expérience ou de connaissance, sauf si elles ont pu bénéficier, par l'intermédiaire d'une personne responsable de leur sécurité, d'une surveillance ou d'instructions préalables concernant l'utilisation de cet appareil.
- Il convient de surveiller les enfants afin qu'ils ne jouent pas avec l'appareil.
- Pour éviter une surchauffe, ne pas couvrir l'appareil.
- Veillez à ne pas laisser introduire d'objets ou du papier dans l'appareil.
- Toutes interventions à l'intérieur de l'appareil doivent être effectuées par un professionnel qualifié.
- L'usage des barres doit être limité au séchage des serviettes.

ENTRETIEN

- La façade de l'appareil peut être nettoyée avec un chiffon humide.
- **Ne jamais utiliser de produits abrasifs.**
- Pour conserver les performances de l'appareil, il est nécessaire d'effectuer le dépoussiérage des grilles de l'appareil, **ainsi que du filtre situé à l'arrière de l'appareil.** Selon votre installation, vous pouvez mettre en place le filtre par la droite ou par la gauche de l'appareil. Tirez sur le filtre et nettoyez-le à l'aide d'un aspirateur.



EN CAS DE PROBLÈME

Problèmes rencontrés	Vérifications à faire
L'appareil ne chauffe pas.	<ul style="list-style-type: none"> - Vérifiez la température de l'air de la pièce et la position du thermostat. - Assurez-vous que les disjoncteurs de l'installation sont enclenchés, ou bien que le délesteur (<i>si vous en avez un</i>) n'a pas coupé l'alimentation de l'appareil. - L'appareil est équipé d'une sécurité de surchauffe. Le limiteur de sécurité coupera automatiquement son alimentation électrique afin d'éviter tout incident. <p>Pour remettre le chauffage en marche, procédez de la manière suivante :</p> <ul style="list-style-type: none"> - Coupez l'alimentation électrique de l'appareil. - Supprimez les causes du fonctionnement anormal (<i>objets et salissures obstruant la grille de sortie d'air ou l'espace aménagé entre l'appareil et le mur</i>). - Vérifiez le filtre à l'arrière de l'appareil et le nettoyez si nécessaire (<i>voir paragraphe entretien</i>). - Attendez 15 min environ et remettez le chauffage en marche.
L'appareil chauffe tout le temps.	<ul style="list-style-type: none"> - Vérifiez que l'appareil n'est pas situé dans un courant d'air ou que le réglage de température n'a pas été modifié.

The device you have just purchased was submitted to many tests and checks ensuring its quality. We thank you for your choice and trust. We hope you will be fully satisfied.

A few recommendations:

- Read the instructions before installing the device.
- Power the device off before intervening on it, and check the power supply voltage.
- Store the instructions, even after installing the device.

Classification of the device: (shown on the information label)

- Cat C : Complies with EU standards for this category.
- IP24 : Protected against water projections.
- Classe II : Dual insulation.



INSTALLING THE DEVICE

Location of the device

- This device was designed to be installed in residential premises. In any other case, please call your distributor.
- Installation must comply with the standards currently enforced in the country of use.
- Locate the device within minimum distances from obstacles.

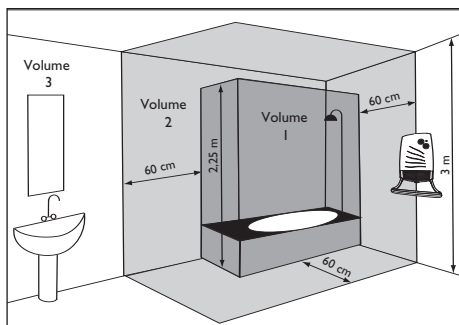

Do not install the device:

- ↪ In a draft likely to affect its control (under centralised mechanical ventilation, etc...).
- ↪ Under a fixed mains outlet.
- ↪ Inside zones 0 and I in bathrooms.

The heater is to be installed so that switches and other controls cannot be touched by a person in the bath or shower.

In the UK, please refer to the IEE Regulations 601-06-01 and 601-08-01 (BS 7671).

2) How to install the device ?

To fasten the device to the wall, observe the distances shown opposite.

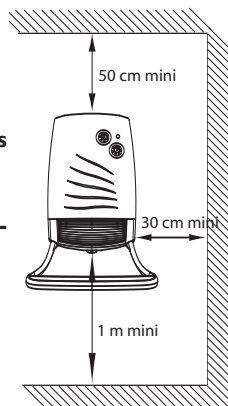

This type of device must not be used in timer mode as the primary and permanent method of heating for a room or an area. Installing a machine at altitude causes an increase in air output temperature.

2-1) Fastening the bar (version with the bar).

- Proceed to install the front bar before fastening the device to the wall.
- Lay your device flat and screw in the four fixing screws.

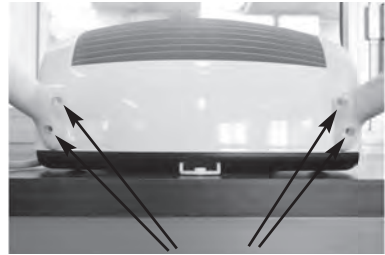

Bar fixing screws

GB

2-2) Fastening the device to the wall.

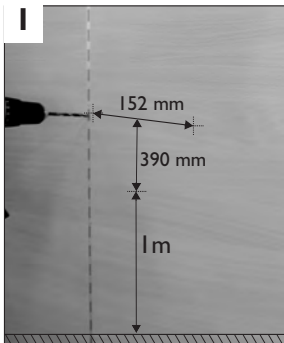

Mark out the 3 fixing holes and insert the plugs.

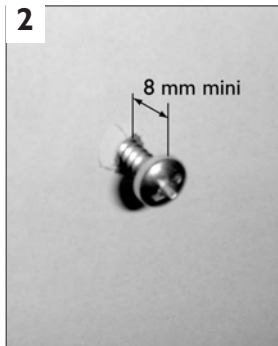

Screw in the 2 upper screws leaving a minimum of 8 mm between the head of the screw and the wall.



Slide the device into the niches created by the two upper screws. Fasten the device in place firmly with the bottom screw.

2-3) Connecting the device.

- The device must be supplied with 230/240V 50Hz.
- It is connected to the electricity supply by means of a 2 core cable (Brown= Live, Blue= Neutral) via a connection box. In damp areas such as bathrooms and kitchens, the connection box must be installed at least 25 cm above the floor.
- To prevent hazards due to unintentional resetting of the thermal circuit breaker, this device should not be powered through an external switch, such as a time switch, or connected to a circuit which is switched on and off on a regular basis by the electric power supplier.
- The installation must include a double-pole cutout with a contact opening distance of at least 3mm.
- The device must not be earthed.
- If the supply cable is damaged, it must be replaced by the manufacturer, his after-sales service or a similar person of qualification in order to avoid a danger.

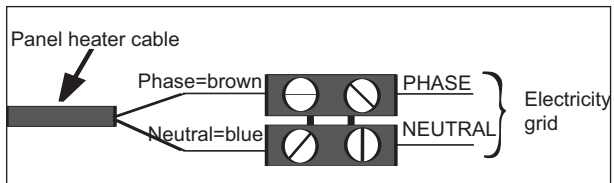

USING THE DEVICE

1) Description of the control box

Timer version

Basic version

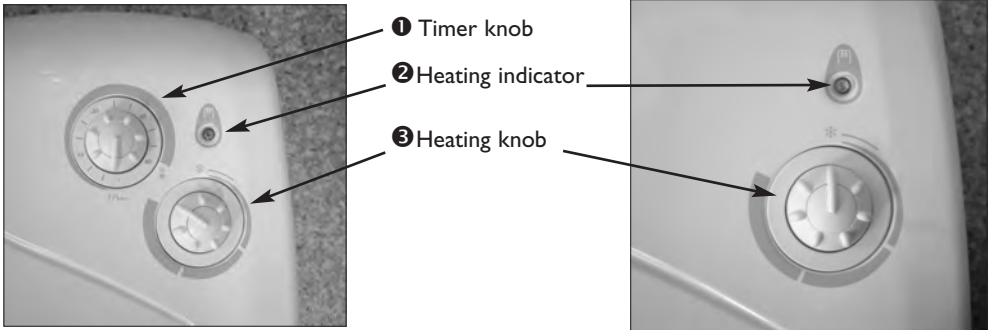

2) Ambient heating

To determine the position of the Heating knob ③ for the desired temperature, proceed as follows:

- Turn the knob ③ fully to the right and wait for the room to reach the desired temperature.
- Then turn the knob ③ to the left until you hear the thermostat contact click.
- Turn the knob back slightly and leave the device to run by itself.
- It may be necessary to correct the setting subsequently. To increase the temperature, turn the knob ③ slightly clockwise. To reduce the temperature, turn the knob anticlockwise. Continue in this way until you are satisfied with the temperature setting.
- To stop the device, set the knob ③ to the minimum position.

3) Rapid room heating (version with timer)

- Set the heating knob ③ to the ambient temperature desired.
- Set the timer's knob ① to the period of rapid heating desired (*operation at 1800W*). The device will then run at 1800W in accelerated pre-heating mode for the selected period of time and will then operate at 1000W to maintain the ambient temperature according to the thermostat setting.

4) Frost mode ❄️

This is the mode that enables you to maintain the temperature in the room at approximately 7°C during a prolonged absence (*generally for more than 24 hours*).

Set the heating knob ③ to position ❄️.

5) Installing the filter.

The filter can be installed from the left or the right side depending on your installation.

RECOMMENDATIONS OF USE

- It is useless to set the heating knob **Ⓔ** to the maximum position, the room will not heat up any faster.
- When you air the room, set the knob **Ⓔ** to the minimum position.

WARNING

- Do not let children lean on the front and the bars of the device.
- This device is not intended for use by persons (including children) with physical, sensory or mental disability, or by persons lacking experience or knowledge, unless they have received from a person in charge of their safety adequate supervision or preliminary instructions on how to use the device.
- Prevent children from climbing on the device.
- Do not cover the device: this can cause it to overheat.
- Ensure you do not let foreign objects or paper fall into the device.
- Any work inside the device must only be performed by a qualified technician.
- The bars must only be used for drying towels.

GB

MAINTENANCE

- The front of the device can be cleaned with a damp cloth.
- **Never use abrasive products.**
- To maintain the device's performance, you must remove the dust from the device's grills **and the filter at the back of the device**. The filter can be installed from the left or the right side depending on your installation. Extract the filter and clean it with a vacuum cleaner.



IN CASE OF PROBLEM

Problems encountered	Checks to make
The device does not heat.	<ul style="list-style-type: none"> - Check the air temperature in the room and the thermostat's setting. - Ensure that the installation's circuit breakers are closed or that the cut-off switch (<i>if you have one</i>) has not cut off the power supply to the device. - The device is fitted with an overheat safety device. The safety limit switch will cut off the electrical power automatically to avoid any problems. <p>Proceed as follows to switch the device on again:</p> <ul style="list-style-type: none"> - Switch off the power supply to the device. - Eliminate the causes of the device operating abnormally (<i>objects and/or dirt blocking the air outlet grill or the space left between the device and the wall</i>). - Check the filter at the back of the device and clean it if necessary (see the 'Maintenance' section). - Wait approximately 15 minutes and then switch the device on again.
The device heats all the time.	<ul style="list-style-type: none"> - Check that the device is not located in a draught or that the temperature setting has not been altered.

WARRANTY CONDITIONS

KEEP THIS DOCUMENT IN A SAFE PLACE

(To be presented by the user only in the event of a claim)

- The guarantee period is two years from the date of installation or purchase and may not exceed 30 months from the date of manufacture in the absence of a receipt.
- The guarantee covers the replacement and supply of components recognised as being defective, excluding any damages or interest.
- The user is responsible for any labour or transport costs.
- The guarantee does not cover any damage arising from improper installation, abnormal use or non-observance of the requirements of the said instructions for installation and use .
- The stipulations of the present guarantee conditions do not exclude any of the purchaser's legal rights of guarantee against faults or hidden defects, which are applicable in all cases under the stipulations of Articles 1641 of the Civil Code.
- Present this certificate to your distributor or installer only in the event of a claim, together with your purchase invoice.

TYPE OF DEVICE*:
SERIAL NUMBER*:
CUSTOMER'S NAME AND ADDRESS:
.....

*This information can be found on the information plate situated on the left-hand side of the device.

ATLANTIC INTERNATIONAL
Tel: (33) 146836000
Fax: (33) 146836001

Het apparaat dat u zojuist heeft gekocht is veelvuldig getest en gecontroleerd voor een optimale kwaliteit. Wij danken u voor uw keuze en uw vertrouwen. Wij hopen dat u veel plezier zult beleven aan het apparaat.

Enkele tips:

Raadpleeg de meegeleverde gebruiksaanwijzing alvorens het apparaat te installeren.

Sluit de stroom af voor elke ingreep of servicebeurt aan het apparaat en controleer de voedingsspanning. Bewaar de handleiding, zelfs nadat u het apparaat hebt geïnstalleerd.

Eigenschappen van het apparaat (aangegeven op het typenplaatje van het apparaat):

Apparaat voldoet aan de norm NF Elektriciteit

IP24 : Apparaat beschermd tegen waterspatten.

Klasse II : Dubbele isolatie.



HET APPARAAT INSTALLEREN

1) Waar moet u het apparaat installeren?

- Dit apparaat is ontworpen om te worden geïnstalleerd in een woning. Raadpleeg uw distributeur in alle andere gevallen.
- Het apparaat moet worden geïnstalleerd volgens het boekje en de geldende normen in het land van bestemming.

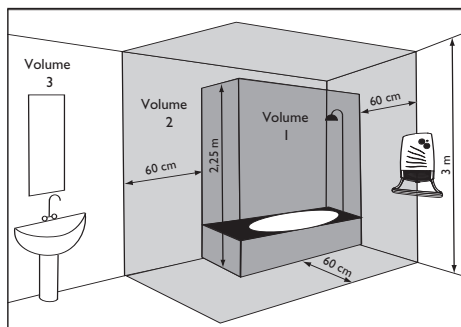

NL

Het apparaat niet op de volgende plaatsen installeren:

- ⚡ In de tocht, omdat hierdoor de temperatuurregeling verstoord zou kunnen worden (bijv. onder een centrale mechanische ventilatiesysteem enz.).
- ⚡ Onder een vaste contactdoos.
- ⚡ In volume 1 van de badkamer.
- ⚡ In volume 2 als het apparaat kan worden bediend door een persoon die gebruik maakt van douche of bad.

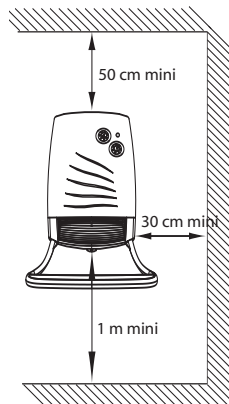

2) Hoe installeert u het apparaat?

Bij bevestiging van het apparaat op de muur, moeten de hiernaast aangegeven afstanden worden aangehouden.



Dit type apparaat mag niet in de tijdschakelaarfunctie worden gebruikt als belangrijkste en permanente verwarming van een vertrek of een ruimte. De installatie van een apparaat op grote hoogte zorgt voor een stijging van de temperatuur bij de luchtuitgang.

2-1) De stang bevestigen (versie met stang).

- Installeer de stang voordat u het apparaat op de muur bevestigt.
- Plaats uw apparaat vlak en draai de vier bevestigingsschroeven aan.

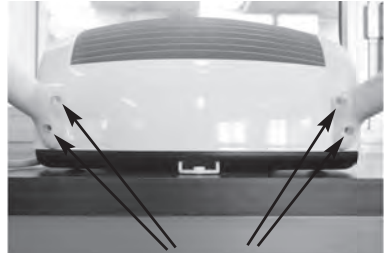

Bevestigingsschroeven van destang

2-2) Bevestig het apparaat aan de muur.

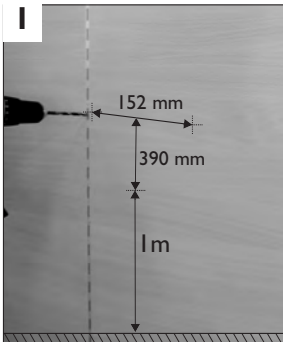

1
Markeer de 3 bevestigingsgaten en zet de 3 pluggen erin.

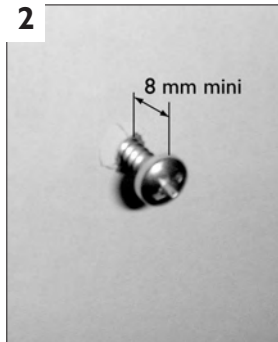

2
Schroef de 2 bovenste schroeven en laat hierbij minimaal 8 mm tussen de schroefkop en de muur.



3
Laat het apparaat in de gleuven van de 2 bovenste schroeven glijden. Zet het apparaat vast met de schroef aan de onderkant.

2-3) Het apparaat aansluiten

- Het apparaat moet worden gevoed met 230 V 50Hz.
- Het apparaat wordt aangesloten op de netspanning met behulp van een 2-aderige kabel door middel van een aansluitkast. In vochtige ruimten zoals badkamers en keukens, moet de aansluitkast op een hoogte van minstens 25 cm van de bodem worden geïnstalleerd.
- Om per ongeluk inschakelen van de thermische schakelaar te voorkomen, met alle risico's van dien, mag dit apparaat niet gevoed worden middels een externe schakelaar zoals bijvoorbeeld een tijdschakelaar, of aangesloten worden op een circuit dat regelmatig aan en uitgezet wordt door de stroomleverancier.
- De installatie moet een omnipolair uitschakelsysteem bevatten met een contactopeningsafstand van minstens 3mm.
- Het is verboden om het apparaat te aarden.
- Indien de voedingskabel beschadigd is, moet hij ter voorkoming van elk risico, worden vervangen door een gekwalificeerde persoon.

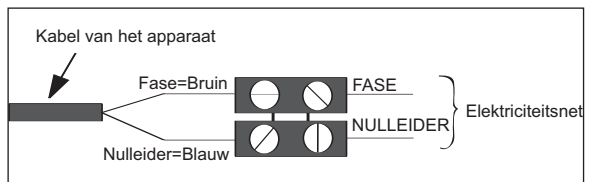

GEBRUIK VAN HET APPARAAT

1) Beschrijving van het bedieningspaneel

Versie Tijdschakelaar

Basis versie

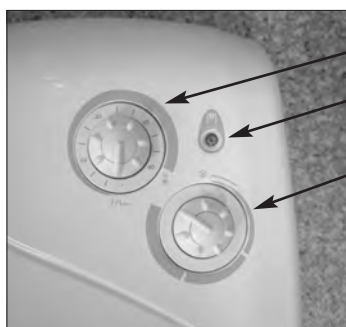

- 1 Wieltje Tijdschakelaar
- 2 Verklipperlampje opwarming
- 3 Wieltje Verwarming

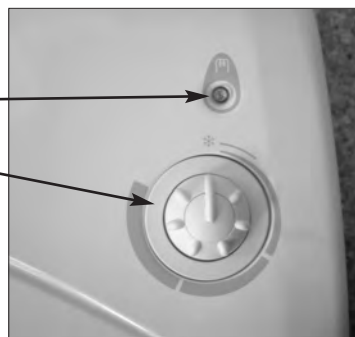

2) Verwarming op kamertemperatuur

Om te bepalen of de stand van het draaiwiel van de verwarming ❸ overeenkomt met de gewenste temperatuur, moet als volgt te werk worden gegaan:

- Draai het wielje ❸ zo ver mogelijk naar rechts en wacht tot de gewenste temperatuur in het vertrek wordt bereikt.
- Draai vervolgens het wielje ❸ naar links totdat u de klik van het contact van de thermostaat hoort.
- Draai het een klein beetje de andere kant op, laat het apparaat functioneren.
- Het kan nodig blijken te zijn om de instelling daarna nog te corrigeren. Om de temperatuur hoger in te stellen, moet u het wielje ❸ enigszins met de wijzers van de klok mee draaien. Om hem lager in te stellen, moet u het wielje de andere kant op draaien. Ga zo te werk totdat de voor u geschikte temperatuur is bereikt.
- Om het apparaat uit te doen, moet u het wielje ❸ op de laagste stand zetten.

3) Snel opwarmen van het vertrek (versie met tijdschakelaar)

- Stel het verwarmingswielje ❸ in afhankelijk van de gewenste kamertemperatuur.
- Stel het wielje van de tijdschakelaar ❶ in op de gewenste duur voor versneld opwarmen (*werking op 1800W*). Het apparaat zal dan voor de geselecteerde duur werken in versnelde voorverwarming op 1800W, en vervolgens op 1000 W zorgen voor de kamertemperatuur die is ingesteld op de thermostaat.

4) Vorstvrij stand ❄️

Dit is de stand waarmee de temperatuur in het vertrek op ongeveer 7°C kan worden gehouden wanneer u langere tijd afwezig bent (*over het algemeen meer dan 24 uur*).

Stel het wielje ❸ in op stand ❄️ .

5) Filter plaatsen.

Het filter kan langs de linker of rechter kant van het apparaat worden geplaatst, afhankelijk van uw installatie.

NL

TIPS VOOR GEBRUIK

- Het heeft geen zin om het verwarmingswiel **3** op de hoogste stand te zetten, de temperatuur van het vertrek zal hierdoor niet sneller stijgen.
- Tijdens het luchten van het vertrek, moet u wiel **3** op de laagste stand zetten.

WAARSCHUWING

- Voorkom dat kinderen leunen op de voorkant of de stangen van het apparaat.
- Dit apparaat is niet geschikt om te worden gebruikt door personen (*kinderen inbegrepen*) met verminderde lichamelijke, zintuigelijke of geestelijke vermogens of door personen zonder ervaring of kennis behalve in het geval zij door degene die voor hun veiligheid verantwoordelijk is, in het oog worden gehouden of vooraf de nodige instructies hebben gekregen met betrekking tot het gebruik van het apparaat.
- De kinderen moeten in het oog gehouden worden om te voorkomen dat zij met het apparaat gaan spelen.
- Om oververhitting te voorkomen mag het apparaat niet worden bedekt.
- Let erop dat er geen voorwerpen of papier in het apparaat komen.
- Alle handelingen aan de binnenkant van het apparaat moeten door een gekwalificeerde professional worden uitgevoerd.
- Het gebruik van de stangen moet beperkt blijven tot het drogen van handdoeken.

ONDERHOUD

- De voorkant van het apparaat kan worden gereinigd met een vochtige doek. **Nooit schuurmiddelen gebruiken.**
- Om de prestaties van het apparaat te behouden, is het nodig om de roosters van het apparaat te onstoffen, **net als het filter aan de achterkant van het apparaat.** Afhankelijk van uw installatie, kunt u het filter langs de linker dan wel de rechter kant van het apparaat plaatsen. Trek aan het filter en maak het schoon met behulp van een stofzuiger.



PROBLEEMEN OPLOSSEN

Voorkomende problemen	Uit te voeren controles
Het apparaat verwarmt niet.	<ul style="list-style-type: none"> - Controleer de temperatuur van de lucht van het vertrek en de stand van de thermostaat. - Controleer of de zekeringen van de installatie zijn ingeschakeld, of dat de belastingafschakeling (<i>als u er een heeft</i>) de voeding van het apparaat niet heeft onderbroken. - Het apparaat is uitgerust met een beveiliging tegen oververhitting. De beveiligingsbegrenzer zal automatisch de elektrische voeding afzetten om elk incident te voorkomen. <p>Om het apparaat aan te zetten, gaat u als volgt te werk:</p> <ul style="list-style-type: none"> - Zet de elektrische voeding van het apparaat af. - Verhelp de oorzaken van de afwijkende functioneringswijze (<i>voorwerpen en vuil die het lucht uitgangrooster of de ruimte tussen het apparaat en de muur verstoppem</i>). - Controleer het filter aan de achterkant van het apparaat en reinig dit zo nodig (<i>zie paragraaf onderhoud</i>). - Wacht ongeveer 15 min. en zet het apparaat weer aan.
Het apparaat verwarmt de hele tijd.	<ul style="list-style-type: none"> - Controleer of het apparaat niet in een tochtstroom staat of dat de temperatuurstelling niet is gewijzigd.

GARANTIEVOORWAARDEN

DOCUMENT DAT DE GEBRUIKER MOET BEWAREN

(de verklaring alleen overleggen in geval van een klacht)

- De garantie geldt voor een duur van twee jaar met ingang van de datum van installatie of aankoop.
- De duur kan de 30 maanden vanaf de fabricagedatum niet overschrijden indien er geen bewijs aanwezig is.
- De garantie dekt de inruil of levering van als defect erkende onderdelen met uitsluiting van elke schadevergoeding.
- De kosten voor arbeidsloon, reis- en transportkosten komen ten laste van de gebruiker.
- De beschadigingen die voortvloeien uit een niet-conforme installatie, een voedingsnet dat de EN50160 norm niet naleeft, een abnormaal gebruik of de niet-naleving van de voorschriften van genoemde gebruiksaanwijzing worden niet gedekt door de garantie.
- De verklaring alleen overleggen in geval van een klacht bij de distributeur of uw installateur. Doe hier uw aankoopfactuur bij.

TYPE APPARAAT*:

SERIENUMMER*:

NAAM EN ADRES VAN DE KLANT:

.....

NL

*Deze inlichtingen staan op het typenplaatje op de linker zijkant van het apparaat.

STEMPEL VAN DE INSTALLATEUR

Belgien : tél : 00 800 387 13 858



Аппарат, который Вы приобрели, прошел многочисленные испытания и проверки для обеспечения качества. Мы благодарим Вас за сделанный выбор и за Ваше доверие. Надеемся, что аппарат полностью удовлетворит Вас.

Несколько рекомендаций

Прежде чем приступить к установке аппарата, прочитайте инструкцию.

Перед подключением аппарата проверьте напряжение сети и отключите электропитание.

Сохраните инструкцию, в том числе, после установки аппарата.

Характеристики аппарата (указаны на идентификационной этикетке на аппарате):

Аппарат соответствует французскому стандарту относительно электрических характеристик в указанной категории.

IP24 : Аппарат защищен от попадания внутрь него брызг воды.

Classe II : Аппарат снабжен двойной электроизоляцией



УСТАНОВКА АППАРАТА

1) Где установить аппарат?

- Данный аппарат предназначен для установки в жилом помещении. В любом другом случае обратитесь к поставщику.

- Установка должна выполняться в соответствии с правилами и действующими в стране установки стандартами (для Франции это стандарт NFC 15100).

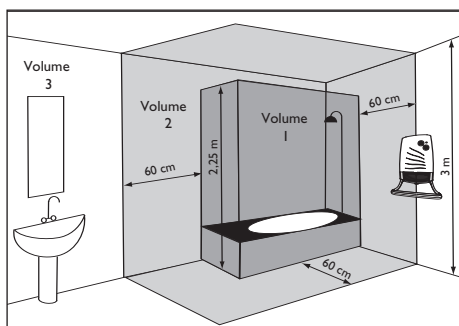

Не устанавливайте аппарат:

- В местах, где поток воздуха может помешать регулировке аппарата (под отверстием централизованной механической вентиляции и т. п.).
- Под фиксированной электрической розеткой.
- В зоне 1 ванной комнаты.
- В зоне 2, если человек, находящийся в душе или ванне может дотронуться до органов управления аппаратом.

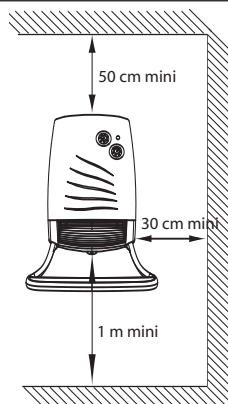

2) Подключение аппарата

При креплении устройства на стене, соблюдайте указанные расстояния.



Данный тип устройства не должен использоваться с функцией реле времени как основное и постоянное устройство отопления комнаты или помещения.

2-1) Закрепите штангу (версия со штангой).

- Перед установкой устройства на стене необходимо установить штангу.
- Положите ваше устройство горизонтально и заверните четыре винта крепления.



Винт крепления штанги

2-2) Закрепите устройство на стене.

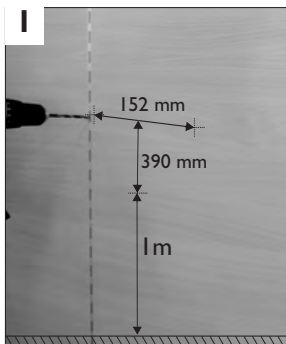

Наметьте 3 отверстия крепления и установите 3 пробки.

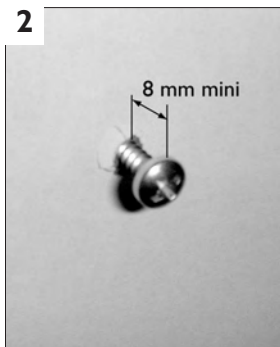

Заверните 2 верхних винта, оставив, минимум, 8 мм между головкой винта и поверхностью стены.



Установите устройство на 2 верхних винтах и сдвиньте его вниз в пазах устройства. Зафиксируйте устройство при помощи нижнего винта.

RU

2-3) Подключение аппарата

- Аппарат должен питаться от сети 230 В 50 Гц.
- Подключение к сети выполняется при помощи трехжильного провода (коричневый = фаза, синий = нейтраль) через монтажный блок. Во влажных помещениях, например, в ванных комнатах и кухнях, монтажный блок следует устанавливать на высоте не менее 25 см от пола.
- Чтобы предотвратить опасность вследствие несвоевременного повторного включения теплового выключателя, на это устройство не должно подаваться питание от внешнего переключателя, такого как реле времени. Оно также не должно быть подсоединено к цепи, подача напряжения на которую регулярно включается и выключается поставщиком электричества.
- В сети должен быть предусмотрен многополюсный выключатель с расстоянием между разомкнутыми контактами не менее 3 мм.
- Заземление аппарата запрещается.
- В случае повреждения провода питания, во избежание опасности, его должен заменить изготовитель, его служба послепродажного обслуживания или мастер соответствующей квалификации.

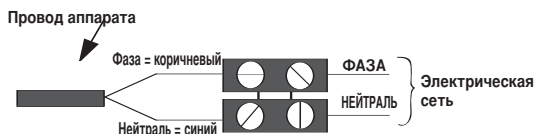

ЭКСПЛУАТАЦИЯ АППАРАТА

1) Описание панели управления пис

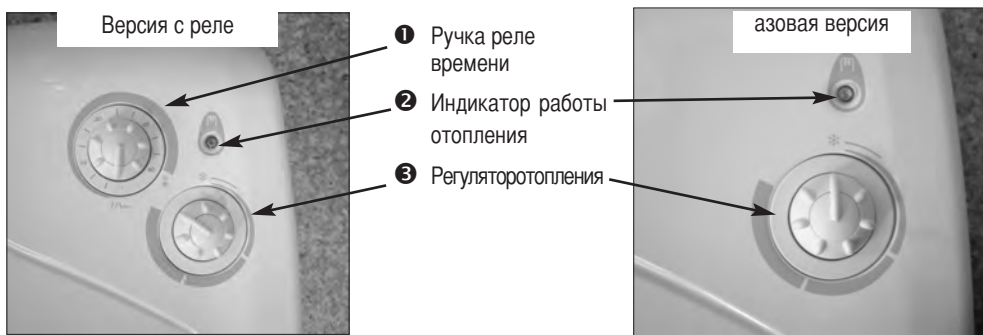

2) Отопление помещения

Для определения положения регулятора "Отопление", соответствующего желаемой температуре в помещении, выполните следующие действия:

- Поверните регулятор вправо до максимума и дождитесь, когда в помещении установится желаемая температура.
- Затем поворачивайте регулятор влево до тех пор, пока вы не услышите щелчок контактов термостата.
- Немного поверните регулятор в противоположную сторону и оставьте устройство работать.
- Возможно, в последствии, вам придется откорректировать регулировку. Для повышения температуры немного поверните регулятор по часовой стрелке. Для уменьшения температуры, поверните против часовой стрелки. Выполняйте регулировку до тех пор, пока в помещении не установится необходимая вам температура.
- Для выключения устройства установите регулятор в положение минимальной температуры.

3) Быстрый нагрев помещения (версия с реле времени)

- Отрегулируйте регулятор нагрева в зависимости от желаемой температуры в помещении.
- Установите реле времени на желаемое время быстрого подогрева (работа с мощностью 1800 Вт). Устройство будет работать в режиме ускоренного подогрева на мощности 1800 Вт в течение установленного вами времени, затем перейдет на работу с мощностью 1000 Вт для нагрева помещения до температуры, установленной термостатом.

4) Режим поддержания плюсовой температуры ❄️

Этот режим позволяет поддерживать температуру помещений в доме в пределах 7°C во время продолжительного отсутствия (обычно более 24 часов).

Установите регулятор в положение ❄️.

5) Установка фильтра.

В зависимости от вашей установки, фильтр может быть установлен с левой или правой стороны устройства.

РЕКОМЕНДАЦИИ ПО ЭКСПЛУАТАЦИИ

- Не следует устанавливать регулятор нагрева в максимальное положение, температура в помещении не будет подниматься быстрее. После проветривания помещения установите регулятор в минимальное положение.

ПРЕДУПРЕЖДЕНИЯ

- Не позволяйте детям опираться на лицевую поверхность или штангу крепления устройства. Во избежание перегрева, не накрывайте устройство. Не допускайте попадания внутрь устройства инородных предметов или бумаги. Любые работы внутри устройства могут выполняться только квалифицированным специалистом. Использование штанг должно ограничиваться только сухой полотенец.
- Это устройство не предусмотрено для использования лицами (*в том числе детьми*), физические, сенсорные или умственные способности которых сокращены, а также лицами, не имеющими опыта или знаний, за исключением случаев, когда они находятся под наблюдением ответственного за их безопасность лица или предварительно получили инструкции в отношении использования устройства. Следует следить за детьми, чтобы они не играли с устройством.

УХОД

- Лицевую поверхность устройства можно протирать влажной тканью.
- **Ни в коем случае не следует использовать абразивные чистящие средства.**
- Для поддержания эксплуатационных характеристик устройства необходимо периодически удалять пыль с решеток устройства, **а также из фильтра, установленного на задней панели устройства.** В зависимости от вашей установки, вы можете расположить фильтр справа или слева от устройства. Потяните за фильтр и почистите его пылесосом.

В СЛУЧАЕ НЕИСПРАВНОСТИ

Неисправность	Необходимые проверки
Аппарат не нагревает воздух	<ul style="list-style-type: none"> - Проверьте температуру помещения и положение термостата. - Убедитесь, что все выключатели установки включены, и что прерыватель сети (<i>если он у вас установлен</i>) не отключил питание устройства. - Устройство оборудовано системой защиты контура нагрева. Предохранительный выключатель автоматически отключает питание при возникновении какой-либо аварийной ситуации. Для повторного включения устройства выполните следующие действия: - Отключите электропитание устройства. - Устраните причины возникновения аварийной ситуации (<i>предметы и загрязнения, препятствующие выходу воздуха через решетку, или блокирование пространства между устройством и стеной</i>). - Проверьте состояние фильтра, расположенного на задней стенке устройства и, при необходимости, почистите его (<i>см. раздел обслуживания</i>). - Подождите 15 минут и затем снова включите устройство.
Аппарат постоянно нагревает воздух	<ul style="list-style-type: none"> - Убедитесь, что устройство не располагается в месте постоянного потока воздуха, и что положение регулятора температуры не было изменено.

RU

УСЛОВИЯ ГАРАНТИИ : ДОКУМЕНТ ДЛЯ ПОЛЬЗОВАТЕЛЯ

(представить это свидетельство только в случае рекламации дистрибьютору или вашему подрядчику)



ME05

- Длительность гарантии составляет два года от даты установки или покупки и не может превышать 30 месяцев от даты изготовления в случае отсутствия оправдательных документов установки или покупки прибора.
- Гарантия покрывает замену или поставку неисправных деталей, но не возмещение убытков.
- Оплата рабочей силы и транспорта относится на счет пользователя.
- Повреждения по причине несоответствующей установки, неправильного использования или несоблюдения приведенных в этом руководстве инструкций не покрываются гарантией.
- Представить это свидетельство только в случае рекламации дистрибьютору или вашему подрядчику, приложив к нему счет на приобретенный прибор.

CONDITIONS DE GARANTIE

DOCUMENT A CONSERVER PAR L'UTILISATEUR

(Présenter le certificat uniquement en cas de réclamation)

- La durée de garantie est de deux ans à compter de la date d'installation ou d'achat et ne saurait excéder 30 mois à partir de la date de fabrication en l'absence de justificatif.
- La garantie s'applique en France uniquement.
- La garantie couvre l'échange ou la fourniture des pièces reconnues défectueuses à l'exclusion de tout dommage et intérêts.
- Les frais de main d'œuvre, de déplacement et de transport sont à la charge de l'utilisateur.
- Les détériorations provenant d'une installation non conforme, d'un réseau d'alimentation ne respectant pas la norme NF EN 50160, d'un usage anormal ou du non respect des prescriptions de la dite notice ne sont pas couvertes par la garantie.
- Présenter le certificat uniquement en cas de réclamation auprès du distributeur ou de votre installateur, en y joignant votre facture d'achat.
- Les dispositions des présentes conditions de garantie ne sont pas exclusives du bénéfice au profit de l'acheteur, de la garantie légale pour défauts et vices cachés qui s'appliquent en tout état de cause dans les conditions des articles 1641 et suivants du code civil.

TYPE DE L'APPAREIL*:

N° DE SERIE*:

NOM ET ADRESSE DU CLIENT:

.....

* Ces renseignements se trouvent sur la plaque signalétique située sous l'appareil.



► N°Azur 0 810 0 810 45

Prix d'un appel local à partir d'un poste fixe en France Métropolitaine

Pièces détachées

Conseils avant et après-vente

Fax: 02 38 71 38 89

Depuis l'étranger - tél: 33 2 38 71 38 58

CACHET DE L'INSTALLATEUR