

Notice d'installation et d'utilisation Altéa plus - Campaver - Naturay

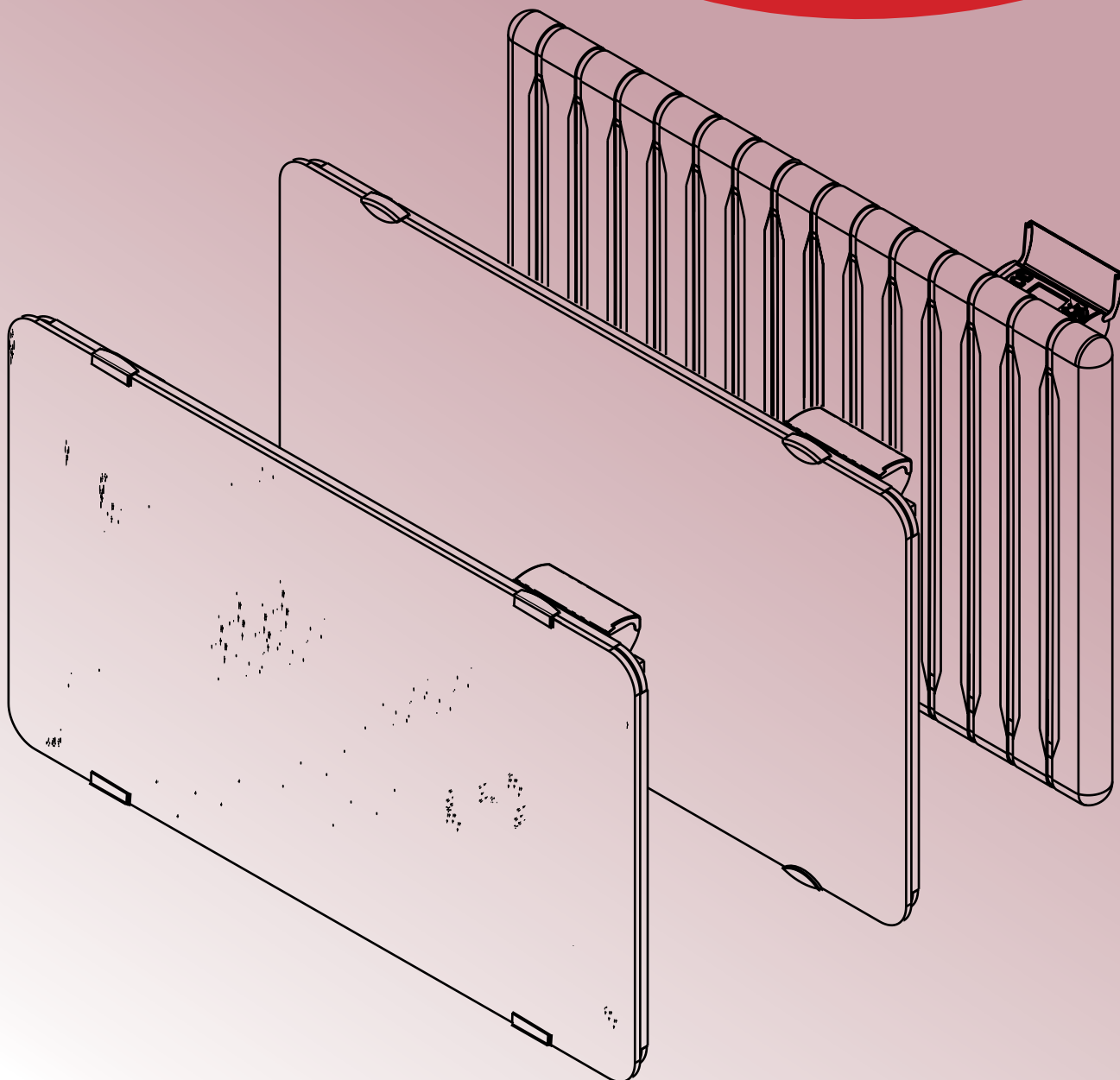

AVANT PROPOS:

- Vous venez d'acquiescer ce Radiateur Electrique Rayonnant CAMPA et nous vous remercions de ce choix, témoignant ainsi de votre confiance.
- Cet appareil a été étudié, conçu et réalisé avec soin pour vous donner entière satisfaction.
- Il est important de bien lire cette notice en entier avant l'installation et la mise en route de votre appareil.

SOMMAIRE

PAGE 2. INSTALLATION DU RADIATEUR ELECTRIQUE RAYONNANT

PAGE 4. FIXATION DU DOSSERET ET DE L'APPAREIL

PAGE 9. UTILISATION DU THERMOSTAT CEUP

PAGE 15. INFORMATION, CONSEILS ET ENTRETIEN

PAGE 16. OPTION

■ FIXATION DU DOSSERET AU MUR ET FIXATION DE L'APPAREIL :

- ① Respecter par rapport au sol, aux parois, aux voilages, etc..., les distances minimales conseillées par les Fig. 1 et 2 (page 5).
- ② Présenter le dossier sur le mur en s'assurant qu'il est orienté dans le bon sens et faire le repérage des 6 emplacements de fixation Fig. 2 (sur certains modèles, le dossier étant décentré par rapport à l'appareil, voir le repère du centre apposé sur l'étiquette du dossier).

Le poids important de ce type de radiateur nécessite de grandes précautions dans sa manipulation et son installation. De ce fait, nous vous fournissons spécialement dans un sachet séparé, 2 types de chevilles de fixation qui couvrent l'ensemble des matériaux pouvant être utilisés dans la construction d'un habitat.

En fonction de la nature des matériaux, nous vous demandons d'être très vigilant dans le choix des chevilles de fixation. En effet, notre responsabilité ne saurait être engagée si les conditions de pose du radiateur n'étaient pas conformes au respect des règles de l'art dans ce domaine.

Choix des chevilles en fonction de la nature du mur :

- Pour murs creux (plaques de plâtre, parois creuses, etc...)

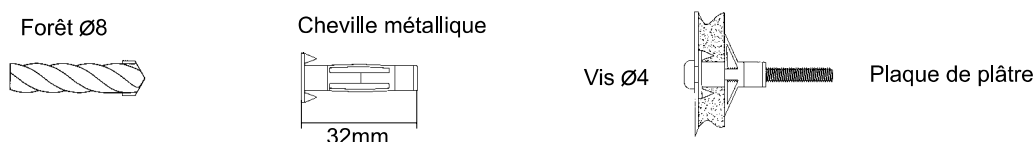

- Pour murs pleins (bétons, parpaings, brique, etc...)

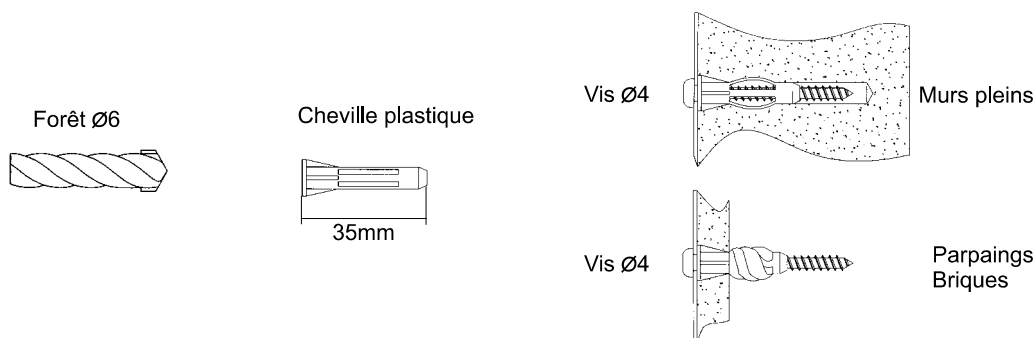

- ③ Procéder au perçage et à la mise en place des chevilles appropriées.
- ④ Fixer le dossier aux 6 endroits prévus à cet effet.

INSTALLATION DU RADIATEUR ELECTRIQUE RAYONNANT

■ RACCORDEMENT ELECTRIQUE :

L'appareil doit être raccordé à un poste fixe et suivant les prescriptions en vigueur, notamment la norme NFC 15100.

L'installation fixe doit comporter un dispositif de coupure omnipolaire ayant une distance d'ouverture de contact d'au moins 3mm.

L'appareil de chauffage ne doit pas être juste en dessous d'une prise de courant placée à poste fixe.

Utiliser le câble souple NF USE A05VV-F 3 x 1 ou 1,5mm de section, monté d'origine qui est destiné à être relié au réseau par l'intermédiaire d'un boîtier de raccordement.

NEUTRE : conducteur bleu ou gris - **PHASE** : conducteur marron - **FIL PILOTE** : conducteur noir

■ IMPORTANT :

Si l'appareil n'est pas raccordé à un programmeur, isoler le conducteur noir

Appareil raccordé
à un programmeur :

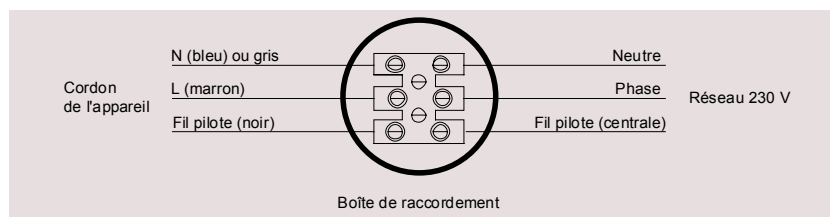

Appareil non raccordé
à un programmeur :

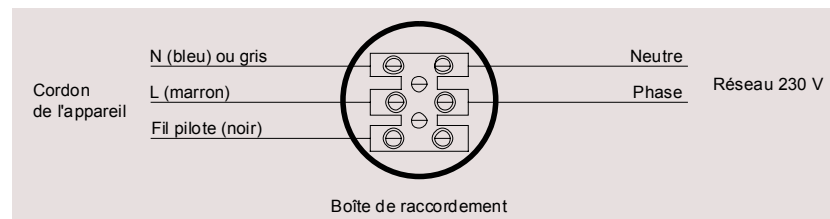

■ INTERVENTION :

Si le câble d'alimentation de cet appareil est endommagé, afin d'éviter un danger, il ne doit être remplacé que par un atelier de réparation reconnu par la Société CAMPA, car des outils spéciaux sont nécessaires.

■ RECOMMANDATIONS :

D'un point de vue de sécurité, on distingue deux zones dans la salle de bains.

LE VOLUME 1 : C'est le volume délimité par les bords de la baignoire ou du bac à douche, jusqu'à une hauteur de 2,25m - **AUCUN APPAREIL ELECTRIQUE NE DOIT ETRE INSTALLE** -.

LE VOLUME 2 :

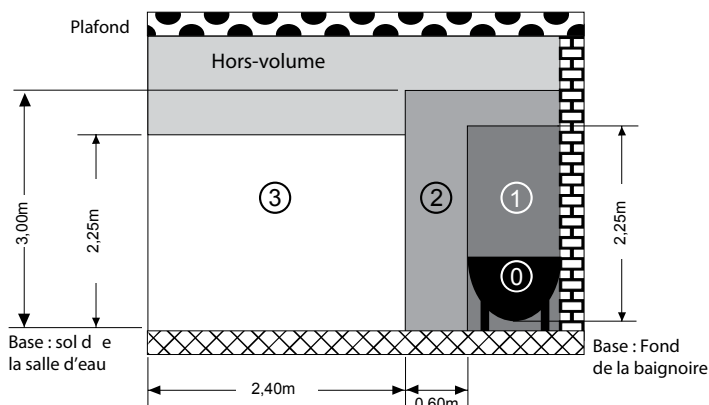

C'est le volume qui s'étend à 0,60m autour du volume 1. Les appareils doivent être de classe II, c'est à dire à double isolation, et protégés contre les projections d'eau. Vous les reconnaîtrez aux symboles double isolation () et projection d'eau (IP24).

FIXATION DU DOSSERET ET DE L'APPAREIL - Données techniques

RÉFÉRENCES	Puissance En W	Intensité En A	Poids En Kg	Côtes en mm						Tension			
				A	B	C	D	E	F				
ALTÉA PLUS													
Gamme Horizontale													
ALTP08H	750	3,3	28	615	781	384	294	187	165	230 V ~ mono			
ALTP10H	1000	4,3											
ALTP13H	1250	5,4	37		1021	624							
ALTP15H	1500	6,5											
ALTP20H	2000	8,7	46		1261	864							
Gamme Verticale													
ALTP10V	1000	4,3	37	1021	615	374	587	120,5	235	230 V ~ mono			
ALTP15V	1500	6,5	46	1261			827						
ALTP20V	2000	8,7	54,5	1501			1067						
ALTÉA PLUS "ETROIT"													
Gamme Horizontale													
ALEP08H	750	3,3	18	415	781	364	103	178	126	230 V ~ mono			
ALEP10H	1000	4,3	23		1021	594		188					
ALEP15H	1500	6,5	28		1261	844		178					
Gamme Verticale													
ALEP10V	1000	4,3	28	1261	415	195	827	110	267	230 V ~ mono			
ALEP15V	1400	6,1	36	1501			1067						
CAMPAVER													
Gamme Horizontale													
CMUP08H	750	3,3	17	565	820	384	294	181	115	230 V ~ mono			
CMUP/CMSP10H	1000	4,3											
CMUP13H	1250	5,4	22,6		1098	662							
CMUP/CMSP15H	1500	6,5											
CMUP/CMSP20H	2000	8,7	28		690	419							
Gamme Verticale													
CMUP/CMSP10V	1000	4,3	17	820	565	249	549	181	115	230 V ~ mono			
CMUP13V	1250	5,4	22,6	1098			827						
CMUP/CMSP15V	1500	6,5		28			690				374		
CMUP/CMSP20V	2000	8,7	28	690			374						
CAMPAVER "ETROIT"													
Gamme Horizontale													
CMEP09H	900	3,9	15	312	1222	662	103	280	96	230 V ~ mono			
CMEP12H	1200	5,2	18	427			218						
Gamme Verticale													
CMEP08V	800	3,4	15	972	427	195	549	116	233	230 V ~ mono			
CMEP/CSEP11V	1100	4,8	18	1222			827		205				
CMEP/CSEP16V	1600	6,9	21	1522			1067		265				
NATURAY													
Gamme Horizontale													
NATP08H	750	3,3	25,5	589	844	384	294	193	127	230 V ~ mono			
NATP10H	1000	4,3											
NATP13H	1250	5,4	32,5		1122	662							
NATP15H	1500	6,5											
NATP20H	2000	8,7	41,5		714	419							
Gamme Verticale													
NATP10V	1000	4,3	25,5	844	589	249	549	193	127	230 V ~ mono			
NATP15V	1500	6,5	32,5	1122							714	374	827
NATP20V	2000	8,7	41,5								714	374	827
NATURAY "ETROIT"													
Gamme Verticale													
NTEP11V	1100	4,8	18	1246	451	195	827	116	205	230 V ~ mono			
NTEP16V	1600	6,9	21	1546			1067		265				

FIXATION DU DOSSERET ET DE L'APPAREIL PAR L'INSTALLATEUR ELECTRICIEN

*(A,B,C,D,E,F: Cotes de fixation page 4)

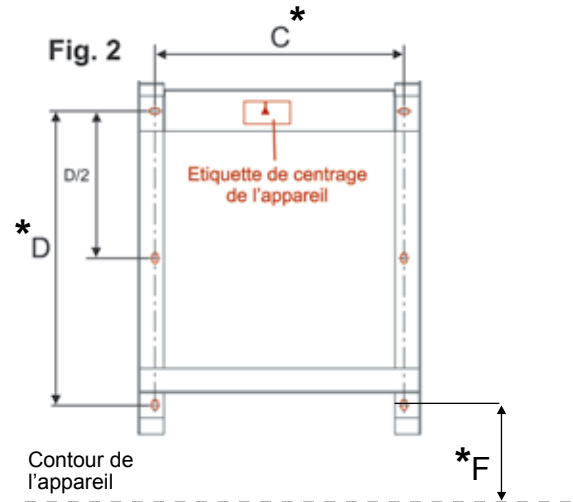
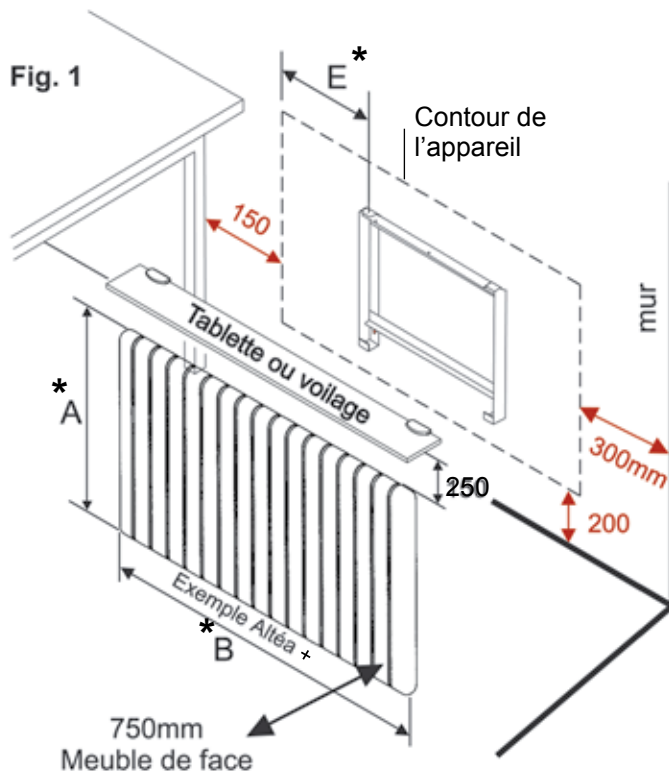

Pour l'introduction du module ou de l'interface de programmation (option), il est conseillé de laisser une distance de 300 mm entre l'angle du mur et l'appareil suivant la position du fourreau récepteur.

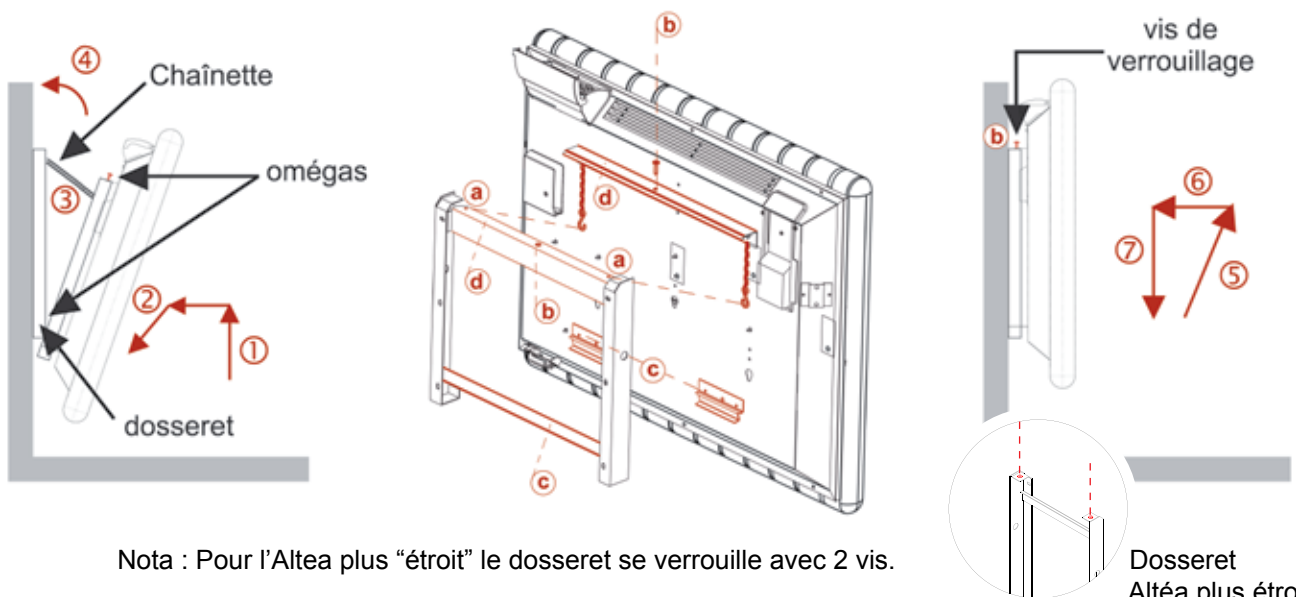

Nota : Pour l'Altea plus "étroit" le dossieret se verrouille avec 2 vis.

- ① Présenter l'appareil, l'incliner d'environ 10° vers vous.
- ② Soulever légèrement l'appareil pour enclencher l'oméga inférieur sur la partie basse du dossieret ③.
- ③ Accrocher les deux chaînettes dans les trous de sécurité ④.
- ④ Soulever légèrement l'appareil pour enclencher l'oméga supérieur sur la partie haute du dossieret ⑤.
- ⑤ ⑥ ⑦ Procéder au verrouillage de l'appareil sur le dossieret à l'aide de la vis de blocage centrale prévue à cet effet ⑥.

FIXATION DU DOSSERET ET DE L'APPAREIL PAR L'INSTALLATEUR ELECTRICIEN

■ FIXATION DU CAMPAVER D'ANGLE AU MUR :

- ① Respecter par rapport au sol, aux parois, aux voilages, etc..., les distances minimales conseillées par les Fig. 1, 3.1/ 3.2, 4.1 ou 4.2.
- ② Prendre les 3 butées fournies dans le sachet. Les introduire dans les trous du dossier prévu à cet effet (Fig. 2). Ces butées serviront à décaler votre dossier du mur d'une distance de 10 mm pour respecter la cote de 35 mm (Fig. 3.1/ 3.2) entre l'angle du mur et les trous de fixation du dossier (Fig. 3.1/3.2 et 4.1 ou 4.2).
- ③ Présenter le dossier sur le mur en s'assurant qu'il est orienté dans le bon sens (les pattes d'accrochage vers le haut) et faire le repérage des 5 ou 7 emplacements de fixation.
- ④ Procéder au perçage et à la mise en place des chevilles de Ø 8, choix des chevilles en fonction de la nature de votre mur.
- ⑤ Fixer le dossier sur le mur à l'aide de 4 ou 5 vis de Ø 4,5 ou 5,5.

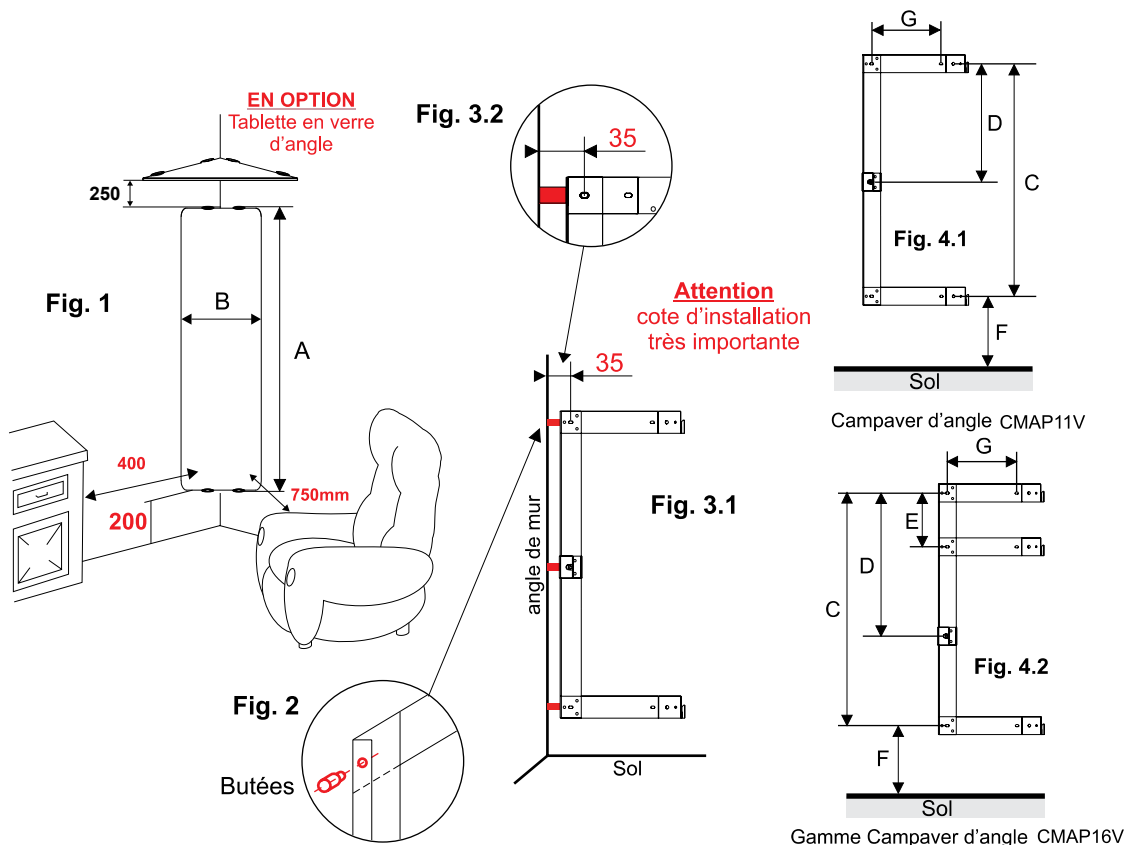

Campaver "d'angle"

Référence	Puissance en W	Intensité	Poids en Kg	Cotes en mm							Tension
				A	B	C	D	E	F	G	
CMAP11V	1100	4,8	17	1450	300	981	438,8	/	443	125	230 V ~ MONO
CMAP16V / CSAP16V	1600	7	23		430	1181	639,8	150		196	

FIXATION DU DOSSERET ET DE L'APPAREIL PAR L'INSTALLATEUR ELECTRICIEN

■ FIXATION DU NATURAY D'ANGLE AU MUR :

- ① Respecter par rapport au sol, aux parois, aux voilages, etc..., les distances minimales.
- ② Présenter le dossier sur le mur, le mettre en butée contre la cloison et l'orienter dans le bon sens (les pattes d'accrochage vers le haut). Faire le repérage des 13 emplacements de fixation.
- ③ Procéder au perçage et à la mise en place des chevilles de Ø 8, choix des chevilles en fonction de la nature de votre mur.
- ④ Fixer le dossier sur le mur à l'aide des 13 vis de Ø 4,5 ou 5,5.
- ⑤ Présenter l'appareil en le posant à hauteur des pattes d'accroches. Vous pouvez vous appuyer sur un support (ex : cale polystyrène). Engager les pattes (fig.1 et 2) dans les lumières arrières. L'appareil est enclenché.
- ⑥ Faire pivoter l'appareil vers la cloison afin d'activer le système de verrouillage.

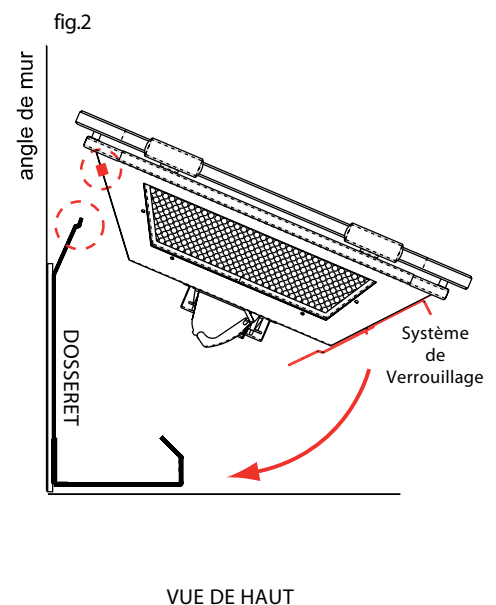
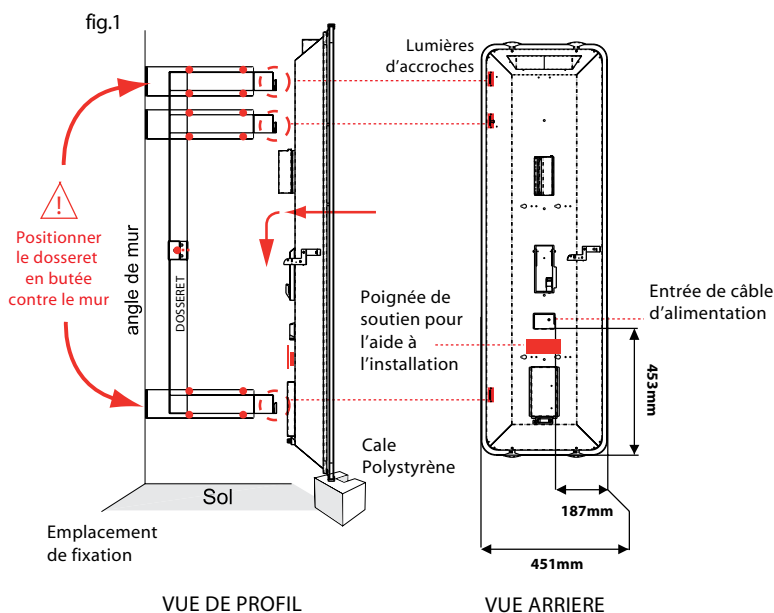
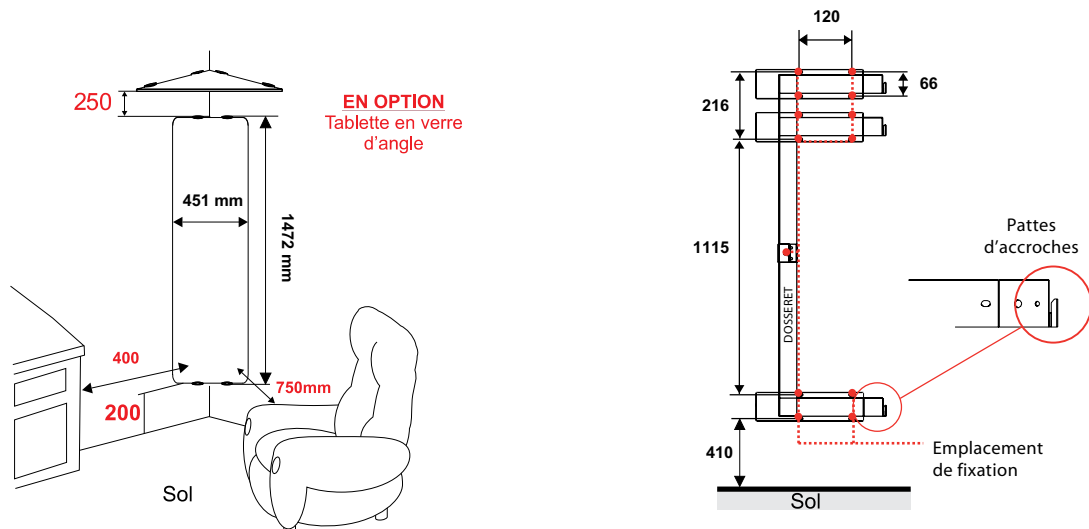

Naturay "d'angle"

Référence	Puissance en W	Intensité	Poids en Kg	Tension
NAAP16V	1600	7	23	230 V ~ MONO

FIXATION DU DOSSERET ET DE L'APPAREIL PAR L'INSTALLATEUR ELECTRICIEN

■ MISE EN PLACE DES APPAREILS D'ANGLE :

- ① Présenter l'appareil devant le dossier.
- ② Engager la patte basse du dossier dans la lumière placée à l'arrière de la carrosserie et laisser redescendre l'appareil Fig. 5.
- ③ Redresser et soulever l'appareil verticalement (environ 5cm) Fig. 6.
- ④ ⑤ Engager la patte (modèle CMAP11V) ou les 2 pattes (modèle CMAP16V) du haut du dossier dans la ou les lumières placées à l'arrière en haut de la carrosserie.
- ⑥ Laisser redescendre l'appareil (Fig.7).
- ⑦ Faire pivoter l'appareil jusqu'au verrouillage (Fig.8).

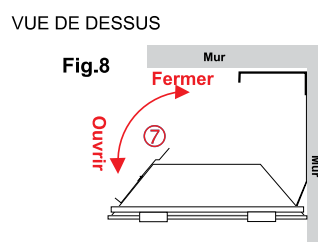
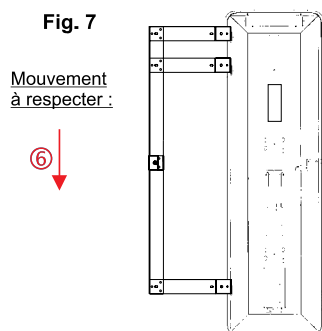
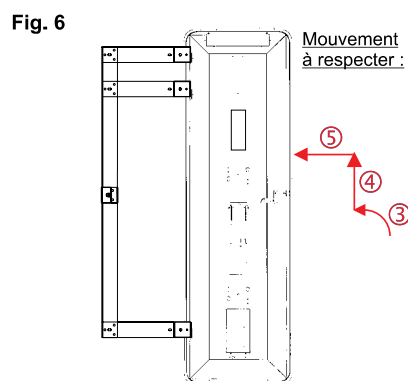
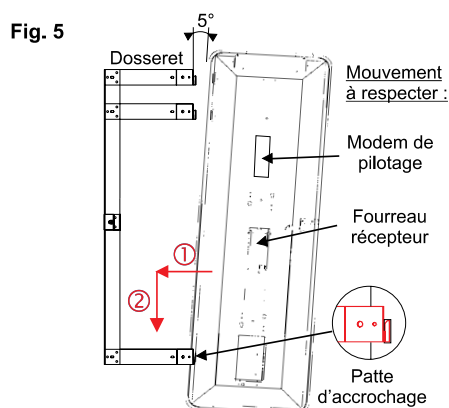

■ ACCES AU FOURREAU RECEPTEUR ET AU BOITIER DE COMMANDE :

- Ouverture : Appuyer sur la manette de l'appareil Fig.9.
Faire pivoter l'appareil Fig.8.
Le fourreau récepteur et le boîtier de commande deviennent accessibles Fig.5
- Fermeture : Faire pivoter l'appareil jusqu'au verrouillage.

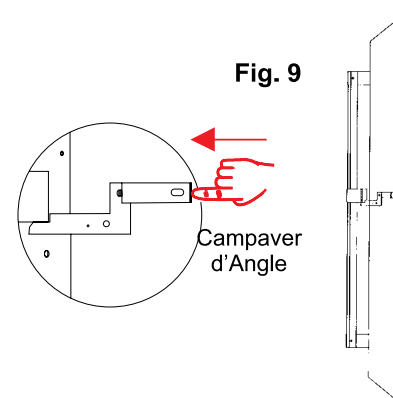

■ POSE DE L'APPAREIL

- Pousser la manette vers le fond de l'appareil Fig. 9.
- Faire pivoter l'appareil (angle de 90°) Fig.8.
- Soulever légèrement pour dégager les 2 ou 3 pattes de fixation du dossier.

UTILISATION DU THERMOSTAT CEUP

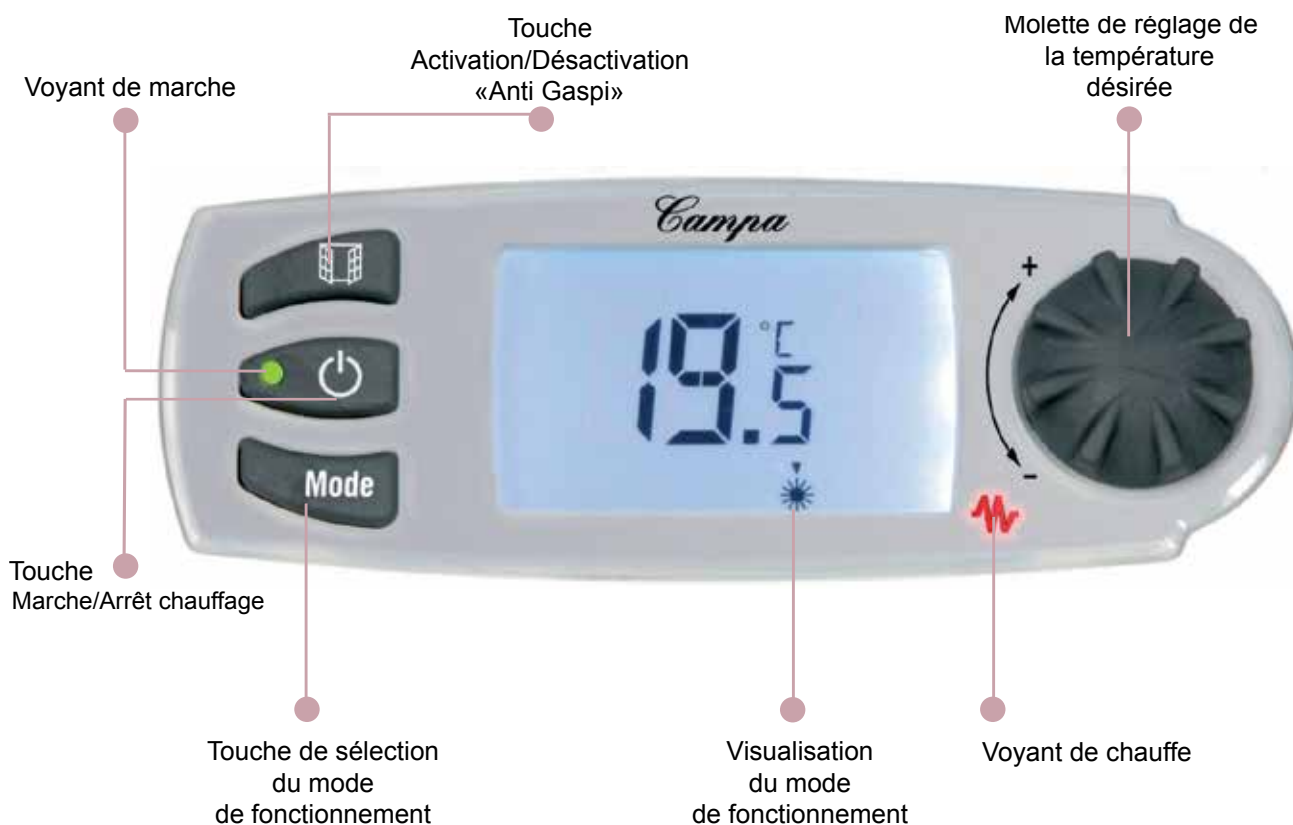

■ PRÉSENTATION

Votre appareil est doté d'un thermostat électronique programmable à 2 niveaux d'utilisations multiples et un niveau de verrouillage et déverrouillage.

1

LE NIVEAU 0

UTILISATION COURANTE (réglage d'usine) pages 10-11

Vous permet d'utiliser immédiatement votre appareil, son fonctionnement est décrit dans la notice intitulée « Thermostat digital CEUP ».

2

LE NIVEAU 1

UTILISATION AVANCEE page 12

Vous permet d'accéder à des réglages plus fins des consignes de température, ainsi qu'à des modes de fonctionnement supplémentaires.

3

LE NIVEAU 2

VERROUILLAGE ET DEVERROUILLAGE DES FONCTIONS ANNEXES page 13

Vous permet de verrouiller ou de déverrouiller certaines options et de régler certains paramètres.

UTILISATION DU THERMOSTAT CEUP

1

LE NIVEAU 0 : UTILISATION COURANTE (réglage usine)





MISE EN MARCHÉ/ARRÊT CHAUFFAGE DE L'APPAREIL:

Un simple appui sur la touche  permet la mise en marche ou l'Arrêt chauffage de l'appareil.

CHANGEMENT DE LA TEMPÉRATURE SOUHAITÉE

La molette + et -  permet d'augmenter ou de diminuer la température souhaitée.



SELECTION DU MODE DE FONCTIONNEMENT: Confort , Eco , Hors-gel ou Gestion Automatique*

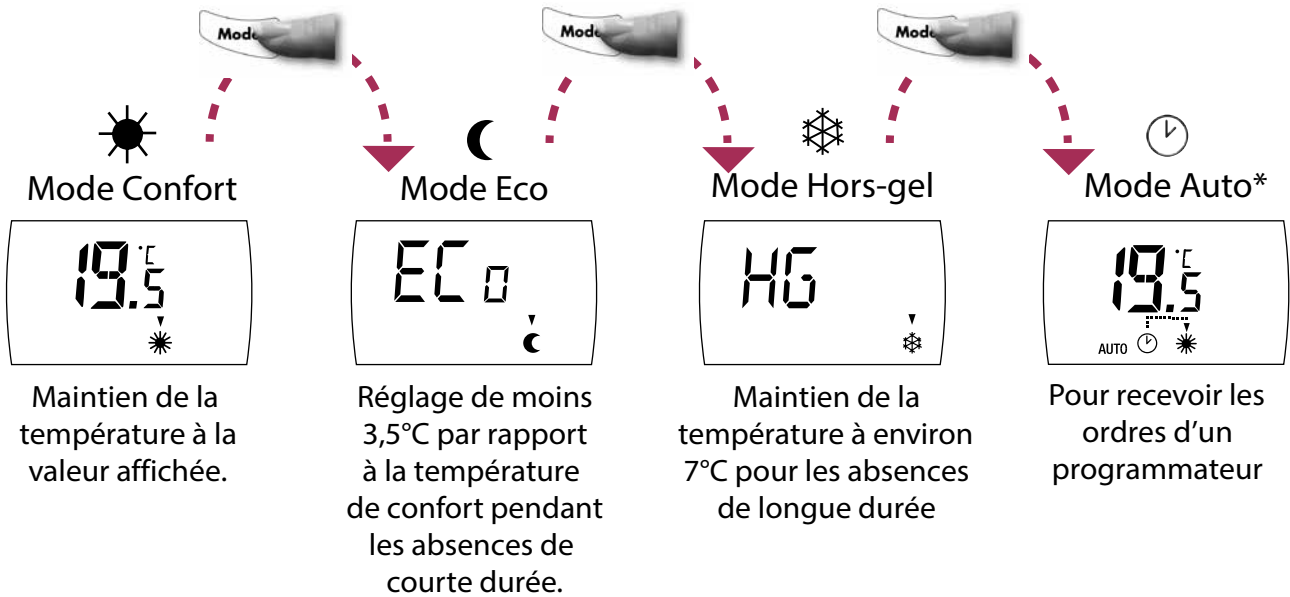

Appuyer successivement sur la touche  pour faire défiler les ordres Confort , Eco , Hors-gel  ou mode Auto* .



Lorsque votre appareil est piloté par un programmeur, via un fil pilote, le mode «**Auto**» permet de recevoir les ordres de fonctionnement réduits et de confort (Eco, Confort -1°C, Confort-2°C, Hors-Gel, Arrêt chauffage).

■ Fonctionnement avec programmeur: Le mode **Auto**.

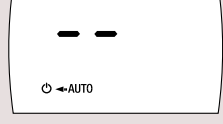

Signification	Ecran de paramétrage
CONFORT : Température désirée de la pièce : 19.5°C.	
ECO : Abaissement de la température pour un fonctionnement économique	
CONFORT -1 : Abaissement de la température de 1°C (ici 18°5 c).	



<p>CONFORT -2 : Abaissement de la température de 2°C (ici 17°5 c).</p>	
<p>HORS GEL : Abaissement de la température minimum pour le maintien Hors-Gel.</p>	
<p>ARRÊT CHAUFFAGE : Coupure de chauffe de votre appareil.</p>	



FONCTION «ANTIGASPI» (fenêtre ouverte)

Cette fonction permet de détecter une chute brutale (0,2°C par minutes pendant 7 minutes consécutives) de température provoquée par exemple, par une fenêtre restée ouverte. Après détection le chauffage se coupe automatiquement afin d'éviter les gaspillages d'énergie.



Appuyer sur la touche  pour activer ou désactiver cette fonction. Le symbole  s'affiche sur l'écran lorsque la fonction est active.

Lors d'une détection, l'appareil se coupe automatiquement. le symbole  et la led  clignotent cela indique que l'appareil ne chauffe plus. Pour réactiver votre appareil, il faut appuyer sur la touche Fenêtre.

VERROUILLAGE ENFANT

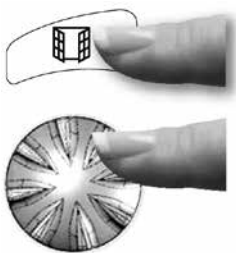

Cette fonction permet de "bloquer" les quatre touches du thermostat pour éviter les dérèglages intempestifs.



Appuyer pendant 3 secondes simultanément sur la touche  et la molette  pour activer ou désactiver cette fonction. Le symbole  s'affiche sur l'écran lorsque le verrouillage est actif.

UTILISATION DU THERMOSTAT CEUP

2 LE NIVEAU 1 : Utilisation Avancée (NIV-~~E~~fonctions complémentaires)

■ Votre appareil étant en Arrêt chauffage, appuyer sur les touches   pendant environ 3s.

Votre écran indique ceci :

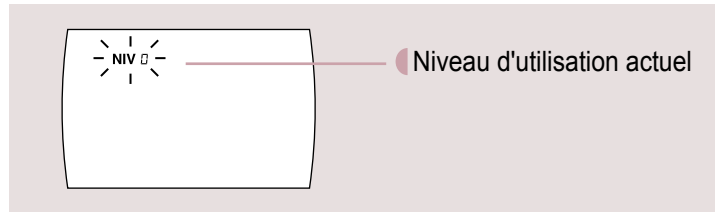

Une fois que l'écran affiche NIV 1 tourner la molette de régulation  pour sélectionner le niveau 1.

Valider votre choix en appuyant sur la touche 

SÉLECTION DU MODE DE FONCTIONNEMENT

L'appui sur la touche  vous permet de choisir votre mode de fonctionnement.

LE MODE CONFORT

En mode CONFORT, l'indicateur de mode indique le symbole .

Durant le réglage de la température de CONFORT, il apparaît, en haut à droite de l'afficheur, la température du mode ECO.

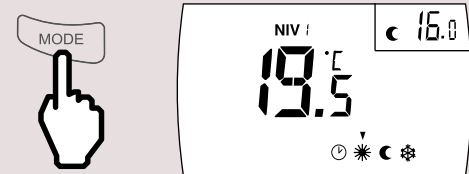

LE MODE ECO*

En mode ECO, l'indicateur de mode indique le symbole .

Durant le réglage de la température ECO, il apparaît en haut à droite de l'afficheur, la température du mode CONFORT.

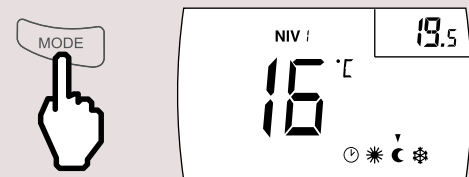

EN MODE HORS-GEL

En mode HORS-GEL, l'indicateur de mode indique le symbole .

Votre appareil maintient une température minimum 7°C +/- 3°C.



*En mode ECO, sauf réglage spécifique de votre part (voir p.9), la température minimum entre ECO et CONFORT est réglée à 3,5°C.

- Ce mode vous permet de verrouiller ou de déverrouiller certaines options et de régler certains paramètres.

VERROUILLAGE ET DEVERROUILLAGE DES FONCTIONS

Eteindre puis appuyer sur les touches pendant 3 secondes.

Une fois que l'écran affiche NIV 1 ou NIV 2, appuyer alors sur la touche pendant 3 secondes, le premier écran de paramétrage apparaît.





Pour passer d'un paramétrage à l'autre, appuyer sur la touche .

Une fois le cycle terminé, l'écran revient en mode utilisateur avec les fonctions sélectionnées.

Ecran de paramétrage	Signification	Tourner la molette pour verrouiller ou déverrouiller la fonction	
	Verrouillage ou déverrouillage fonction «fenêtre ouverte»	1	Fonction déverrouillée
		0	Fonction verrouillée
	Encadrement de consigne : lorsque la fonction est déverrouillée, le réglage de la température CONFORT est encadré. Vous ne pouvez pas augmenter ou diminuer cette température de plus de 2°C.	1	Fonction déverrouillée
		0	Fonction verrouillée
	FONCTION INACTIVE		
	FONCTION INACTIVE		
	Rétroéclairage de l'écran. Permanent ou limité à 15 secondes après la dernière manipulation.	1	Permanent
		0	15 secondes
	Affichage de la température en degré Celsius ou en degré Fahrenheit	°C	Unité en degré Celsius
		°F	Unité en degré Fahrenheit
	Réglage de l'écart minimum entre la température de Confort et la température Eco (butée).	De 0,5°C à 9°C par pas de 0,1	
Retour au mode utilisateur			

Nota: Si au bout de quelques secondes vous n'appuyez sur aucune touche, le retour au niveau 0 ou 1 s'effectue automatiquement.

RÉINITIALISATION DU THERMOSTAT

- Il est possible de retrouver les réglages d'usine par l'**appui simultané des 3 touches**    et de la molette de régulation  pendant 10s avec le thermostat en Arrêt chauffage.

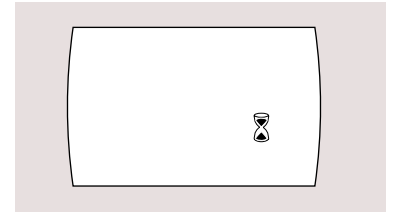

(Manipulation à réaliser lorsque l'appareil est en Arrêt chauffage)

Signification du symbole :



Ce symbole apparaît lors de manipulations non autorisées

Exemples :

Appui sur une touche alors que le «verrouillage enfant» est activé.

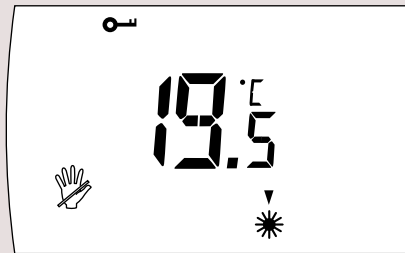

La température de consigne ne peut pas dépasser 19,5°C.

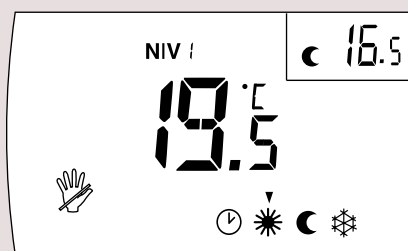

La température Eco ne peut pas dépasser 18°C.

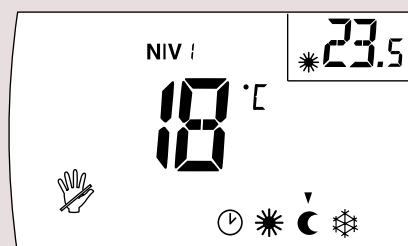

INFORMATION, CONSEILS ET ENTRETIEN

- Lors de la première chauffe, il peut s'échapper une légère odeur, ce phénomène disparaît après quelques minutes de fonctionnement.
- Si votre installation est équipée d'un délesteur : le délestage éventuel étant prioritaire, il est possible que l'appareil ne chauffe pas, en cas de surconsommation momentanée (lave-linge + four + fer à repasser...) Ceci est normal. Dès rétablissement d'une consommation normale, l'appareil se remettra en chauffe.

L'ENJOLIVEUR CACHE FOURREAU RECEPTEUR situé à l'arrière ne doit pas être enlevé ni déverrouillé si le **MODULE DE PROGRAMMATION OU L'INTERFACE** ne sont pas utilisés.

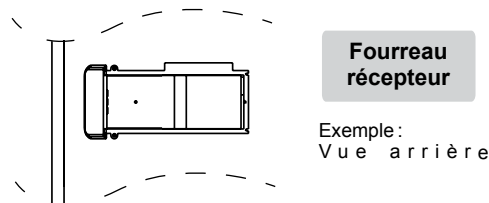

ENTRETIEN :

AVANT TOUTE INTERVENTION SUR L'APPAREIL, COUPER L'ALIMENTATION ELECTRIQUE GENERALE DE L'INSTALLATION CHAUFFAGE.

NETTOYAGE DU REVÊTEMENT EPOXY :

A l'aide d'une éponge, nettoyer avec de l'eau savonneuse. Pas de produit abrasif, ni de tampon métallique.

Attendre le séchage de l'appareil avant la remise sous tension.

NETTOYER PÉRIODIQUEMENT VOTRE APPAREIL :

La présence prolongée de poussière nuisant au bon fonctionnement de l'appareil, nettoyer périodiquement et notamment en début de saison de chauffe la surface des diffuseurs rayonnants, et toutes les parties imprégnées notamment en cas de travaux dans la pièce.

MISE EN GARDE



**IMPORTANT:
NE PAS COUVRIR L'APPAREIL**

L'appareil ne doit être utilisé si la façade est endommagée (façade en verre, ou pierre).

Afin d'éviter tout danger dû au réarmement intempestif du coupe-circuit thermique, cet appareil ne doit pas être alimenté par l'intermédiaire d'un interrupteur externe comme une minuterie ou être connecté à un circuit qui est régulièrement mis sous tension et hors tension par le fournisseur d'électricité.

NE RIEN INTRODUIRE DANS L'APPAREIL:

Exemples : papier, jouets en plastique introduits dans les diffuseurs rayonnants.

Une surveillance particulière doit être apportée en présence d'enfants et de personnes vulnérables, car certaines parties de ces produits peuvent devenir très chaudes et être cause de brûlures.

Il convient de surveiller les enfants pour s'assurer qu'ils ne jouent pas avec l'appareil.

Eviter aux jeunes enfants de s'appuyer sur la façade de l'appareil pendant son fonctionnement.

Cet appareil n'est pas prévu pour être utilisé par des personnes (y compris les enfants) dont les capacités physiques, sensorielles ou mentales sont réduites, ou des personnes dénuées d'expérience ou de connaissance, sauf si elles ont pu bénéficier, par l'intermédiaire d'une personne responsable de leur sécurité, d'une surveillance ou d'instructions préalables concernant l'utilisation de l'appareil.

OPTION : PROGRAMMATIONS

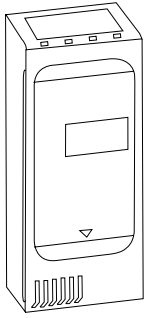

Rythmeur
Module de programmation
individuel et/ou par Fil pilote
REX (SEPB / BCCB)

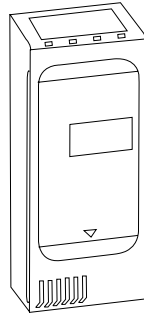

Director
Module de programmation
par **Courant porteur**
DIR (SEPB / BCCB)

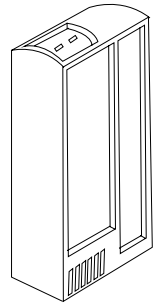

Relayor
Interface 6 ordres
par **Courant porteur**
REL 6 (SEPB / BCCB)

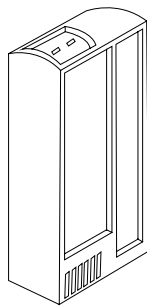

Cassette Récepteur
Radio Fréquence
RRF (BCCB / SEPB)

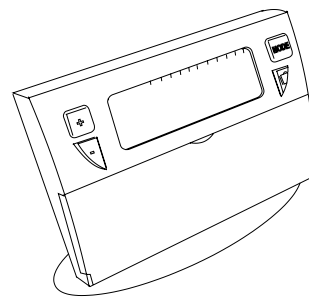

Centrale Émetteur
Radio Fréquence
ERF (BCCB)

CERTIFICAT DE GARANTIE

Nos appareils sont garantis pendant 2 ans contre tous vices de construction constatés par nos soins sous la réserve expresse qu'ils soient utilisés dans des conditions normales de fonctionnement.

La garantie ne peut comprendre aucun dommage et intérêt d'aucune sorte.

Le changement ou la réparation de pièce ont lieu en nos Usines et tout retour doit être franco avec notre accord.

Les frais de port, d'emballage, de main d'oeuvre restent à la charge de l'utilisateur.

La garantie porte également sur les éléments chauffants.

Aucune réclamation, ni recours à la garantie ne pourront être acceptés :

- Si l'appareil n'est pas accompagné du présent bon sans rature ni surcharge.
- S'il a été utilisé sous d'autres tensions que celle prescrite sur le présent bon.
- S'il a subi la moindre transformation.
- S'il y a eu fausse manoeuvre, manque de soins notoires.
- Si le délai de garantie est dépassé.

Le changement d'une pièce sur l'appareil ne prolonge pas pour autant la garantie.

Le vendeur et l'utilisateur engagent leur responsabilité si la date d'achat est erronée.

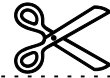

CAMPA

109, boulevard Ney , 75876 PARIS
CEDEX 18

Usine Route de Soissons - 51170 FISMES
Courriel : commercial@campa.fr

TYPE DE L'APPAREIL

N° DE L'APPAREIL

TENSION

CONTRÔLE

Site Internet : www.campa.fr

CACHET DU VENDEUR

DATE DE LA VENTE