

Chauffe-eau électriques

CorEmail THS



**Notice
d'installation,
d'utilisation et
d'entretien**

FR

FR



Avertissements

Cet appareil peut être utilisé par des enfants âgés d'au moins 8 ans et par des personnes ayant des capacités physiques, sensorielles ou mentales réduites ou dénuées d'expérience ou de connaissance, s'ils (si elles) sont correctement surveillé(e)s ou si des instructions relatives à l'utilisation de l'appareil en toute sécurité leur ont été données et si les risques encourus ont été appréhendés. Les enfants ne doivent pas jouer avec l'appareil. Le nettoyage et l'entretien par l'utilisateur ne doivent pas être effectués par des enfants sans surveillance.

Installation



Attention : Produit lourd à manipuler avec précaution

- Installer l'appareil dans un local à l'abri du gel. La destruction de l'appareil par surpression due au blocage de l'organe de sécurité est hors garantie.
- S'assurer que la cloison est capable de supporter le poids de l'appareil rempli d'eau.
- Si l'appareil doit être installé dans un local ou un emplacement dont la température ambiante est en permanence supérieure à 35°C, prévoir une aération de ce local.
- Dans une salle de bains, ne pas installer ce produit dans les volumes V0 et V1 (voir chapitre : Implantation de l'appareil).
- Placer l'appareil dans un lieu accessible.
- Se reporter aux figures d'installation : voir chapitre Mise en place de l'appareil. Fixation d'un chauffe-eau vertical mural : Pour permettre le remplacement éventuel de l'élément chauffant, laisser au-dessous des extrémités des tubes du chauffe-eau un espace libre de 300 mm pour les chauffe-eau d'une capacité inférieure ou égale à 100 litres et de 480 mm pour les chauffe-eau d'une capacité supérieure.

Raccordements hydrauliques

- Installer obligatoirement à l'abri du gel un organe de sécurité (ou tout autre dispositif limiteur de pression), neuf, de dimension 3/4" , de pression 7 bar (0,7 MPa) sur l'entrée du chauffe-eau, qui respectera les normes locales en vigueur.
- Le dispositif de vidange du limiteur de pression doit être mis en fonctionnement régulièrement afin de retirer les dépôts de tartre et de vérifier qu'il ne soit pas bloqué.
- Un réducteur de pression (non fourni) est nécessaire lorsque la pression d'alimentation est supérieure à 5 bar (0,5 MPa) qui sera placé sur l'alimentation principale.
- Raccorder l'organe de sécurité à un tuyau de vidange, maintenu à l'air libre, dans un environnement hors gel, en pente continue vers le bas pour l'évacuation de l'eau de dilatation de la chauffe ou l'eau en cas de vidange du chauffe-eau.
- Vidange : Couper l'alimentation électrique et l'eau froide. Ouvrir les robinets d'eau chaude puis manoeuvrer la soupape de vidange de l'organe de sécurité.

Raccordement électrique

- Avant tout démontage du capot de protection, s'assurer que l'alimentation électrique est coupée pour éviter tout risque de blessure ou d'électrocution.
- L'installation électrique doit comporter en amont de l'appareil un dispositif de coupure omnipolaire (disjoncteur, fusible) conformément aux règles d'installation locales en vigueur (disjoncteur différentiel 30mA).
- Si le câble est endommagé, il doit être remplacé par un câble ou un ensemble spécial disponible auprès du fabricant, du service après-vente ou des personnes de qualification similaire.
- La mise à la terre est obligatoire. Une borne spéciale portant le repère  est prévue à cet effet.

Recommandations

FR



Ne pas laisser l'appareil sans entretien. Effectuer un entretien régulier de l'appareil pour garantir son bon fonctionnement.



Seul un professionnel qualifié est autorisé à intervenir sur l'appareil et l'installation.

- Pour bénéficier de la garantie, aucune modification ne doit être effectuée sur l'appareil.
- Pour réduire au maximum les déperditions thermiques, isoler les tuyauteries.
- Ne retirer les capots que pour les opérations d'entretien et de dépannage et remettre les capots en place après les opérations d'entretien et de dépannage.
- Autocollants d'instruction : Les instructions et les mises en garde apposées sur l'appareil ne doivent jamais être retirées ni recouvertes et doivent demeurer lisibles pendant toute la durée de vie de l'appareil.
- Cette notice est aussi disponible auprès du service client (coordonnées en fin de notice).

Sommaire

FR

1	Introduction	8
	1.1 Symboles utilisés	8
	1.1.1 Symboles utilisés dans la notice	8
	1.1.2 Symboles utilisés sur l'équipement	8
	1.2 Abréviations	8
	1.3 Responsabilités	9
	1.3.1 Responsabilité du fabricant	9
	1.3.2 Responsabilité de l'installateur	9
	1.3.3 Responsabilité de l'utilisateur	9
	1.4 Homologations	10
	1.4.1 Certifications	10
	1.4.2 Directive 97/23/CE	10
2	Description technique	11
	2.1 Description générale	11
	2.2 Principaux composants	12
	2.2.1 Chauffe-eau électriques	12
	2.2.2 Indicateur de fonctionnement	13
	2.2.3 Thermostat électronique	14
	2.3 Caractéristiques techniques	15
	2.3.1 Chauffe-eau électriques verticaux muraux	15
	2.3.2 Chauffe-eau électriques à poser	15
	2.3.3 Chauffe-eau électriques horizontaux	15
	2.3.4 Sonde de régulation	16
3	Installation	17
	3.1 Réglementations pour l'installation	17
	3.2 Colisage	17
	3.2.1 Livraison standard	17
	3.2.2 Options	17
	3.3 Choix de l'emplacement	17
	3.3.1 Plaquette signalétique	17
	3.3.2 Choix du chauffe-eau électrique selon le type de logement	18
	3.3.3 Implantation de l'appareil	18
	3.3.4 Dimensions principales	19
	3.4 Mise en place de l'appareil	20
	3.4.1 Mise en place de l'appareil à poser	20
	3.4.2 Fixation de l'appareil vertical mural	21
	3.4.3 Fixation de l'appareil horizontal	23

3.5	Schémas d'installation hydraulique	24
3.5.1	Exemple avec un chauffe-eau électrique installé sous pression permettant de desservir plusieurs postes d'eau	24
3.5.2	Groupe de sécurité	25
3.5.3	Groupe de sécurité (Uniquement pour la France)	25
3.6	Raccordements hydrauliques	25
3.6.1	Raccordement du chauffe-eau électrique au circuit eau sanitaire	25
3.7	Raccordements électriques	28
3.7.1	Recommandations	28
3.7.2	Procédure de raccordement	29
3.7.3	Raccordement du kit de transformation en triphasé 400 V EasyTri	29
4	Mise en service	31
4.1	Description de l'indicateur de fonctionnement	31
4.2	Préparer l'appareil à sa mise en service	31
4.3	Mise en service de l'appareil	32
4.4	Réglage de la température de l'eau chaude sanitaire	32
5	Contrôle et entretien	33
5.1	Consignes générales	33
5.2	Vérification de la soupape ou du groupe de sécurité	33
5.3	Nettoyage de l'habillage	33
5.4	Détartrage	33
5.5	Fiche de maintenance	35
6	En cas de dérangement	36
6.1	Fonctionnement anormal	36
6.2	Voyant défaut	36
7	Garanties	38
7.1	Généralités	38
7.2	Conditions de garantie	38

1 Introduction

FR

1.1 Symboles utilisés

1.1.1. Symboles utilisés dans la notice

Dans cette notice, différents niveaux de danger sont utilisés pour attirer l'attention sur des indications particulières. Nous souhaitons ainsi assurer la sécurité de l'utilisateur, éviter tout problème et garantir le bon fonctionnement de l'appareil.



DANGER

Signale un risque de situation dangereuse pouvant entraîner des blessures corporelles graves.



AVERTISSEMENT

Signale un risque de situation dangereuse pouvant entraîner des blessures corporelles légères.



ATTENTION

Signale un risque de dégâts matériels.



Signale une information importante.



Signale un renvoi vers d'autres notices ou d'autres pages de la notice.

1.1.2. Symboles utilisés sur l'équipement



Avant l'installation et la mise en service de l'appareil, lire attentivement les notices livrées.



Éliminer les produits usagés dans une structure de récupération et de recyclage appropriée.

1.2 Abréviations

► **ECS** : Eau Chaude Sanitaire

1.3 Responsabilités

1.3.1. Responsabilité du fabricant

Nos produits sont fabriqués dans le respect des exigences des différentes directives européennes applicables. Ils sont de ce fait livrés avec le marquage  et tous les documents nécessaires.

Ayant le souci de la qualité de nos produits, nous cherchons en permanence à les améliorer. Nous nous réservons donc le droit, à tout moment de modifier les caractéristiques indiquées dans ce document.

Notre responsabilité en qualité de fabricant ne saurait être engagée dans les cas suivants :

- ▶ Non-respect des instructions d'utilisation de l'appareil.
- ▶ Défaut ou insuffisance d'entretien de l'appareil.
- ▶ Non-respect des instructions d'installation de l'appareil.

1.3.2. Responsabilité de l'installateur

L'installateur a la responsabilité de l'installation et de la première mise en service de l'appareil. L'installateur doit respecter les consignes suivantes :

- ▶ Lire et respecter les instructions données dans les notices fournies avec l'appareil.
- ▶ Réaliser l'installation conformément à la législation et aux normes en vigueur.
- ▶ Effectuer la première mise en service et effectuer tous les points de contrôles nécessaires.
- ▶ Expliquer l'installation à l'utilisateur.
- ▶ Si un entretien est nécessaire, avertir l'utilisateur de l'obligation de contrôle et d'entretien de l'appareil.
- ▶ Remettre toutes les notices à l'utilisateur.

1.3.3. Responsabilité de l'utilisateur

Pour garantir un fonctionnement optimal de l'appareil, l'utilisateur doit respecter les consignes suivantes :

- ▶ Lire et respecter les instructions données dans les notices fournies avec l'appareil.
- ▶ Faire appel à des professionnels qualifiés pour réaliser l'installation et effectuer la première mise en service.
- ▶ Se faire expliquer l'installation par l'installateur.
- ▶ Faire effectuer les contrôles et entretiens nécessaires par un professionnel qualifié.
- ▶ Conserver les notices en bon état à proximité de l'appareil.

Cet appareil n'est pas prévu pour être utilisé par des personnes (y compris des enfants) dont les capacités physiques, sensorielles ou mentales sont réduites ou des personnes dénuées d'expérience ou de connaissances, sauf si elles ont pu bénéficier, par l'intermédiaire d'une personne responsable de leur sécurité, d'une surveillance ou d'instructions préalables concernant l'utilisation de l'appareil. Il convient de surveiller les enfants pour s'assurer qu'ils ne jouent pas avec l'appareil.

Si le câble d'alimentation est endommagé, il doit être remplacé par le fabricant, son service après-vente ou des personnes de qualification similaire afin d'éviter un danger.

1.4 Homologations

1.4.1. Certifications

Le présent produit est conforme aux exigences des directives européennes et normes suivantes :

- ▶ 2006/95/CE Directive Basse Tension.
Normes visées :
 - EN 60335-1:2002 +A1:2004 +A11:2004 +A12:2006 +A2:2006 +A13:2008
 - EN 60335-2.21:2003 + A1:2005 +A2:2008
- ▶ 2004/108/CE Directive Compatibilité Electromagnétique.
Normes visées :
 - EN 55014 + EN 55014-1 + EN 55014-2
 - EN 50366:2003 + A1:2006
 - EN 61000-3-2 + EN 61000-3-3

1.4.2. Directive 97/23/CE

Le présent produit est conforme aux exigences de la directive européenne 97 / 23 / CE, article 3, paragraphe 3, concernant les appareils à pression.

2 Description technique

FR

2.1 Description générale

Les chauffe-eau électriques de la gamme CorEmail ont les caractéristiques suivantes :

- ▶ Les cuves sont en acier de qualité et sont revêtues intérieurement d'un émail vitrifié à 850 °C, de qualité alimentaire, qui protège la cuve de la corrosion.
- ▶ Protection contre la corrosion
 - **50 litres** : La cuve est protégée contre la corrosion par une anode à courant imposé.
 - **75-300 litres** : La cuve est protégée contre la corrosion par une anode hybride composée d'une anode en titane surmoulée de magnésium. L'anode surmoulée permet une double protection lors de la mise en service.
- ▶ L'appareil est équipé d'une résistance électrique en stéatite insérée dans une gaine émaillée, accessible sans opérer de vidange.
- ▶ L'appareil est équipé d'un thermostat électronique réglable avec témoin de chauffe. Le thermostat électronique est facilement transformable du monophasé en triphasé par carte EasyTri.
- ▶ L'appareil est isolé par une mousse de polyuréthane sans CFC, ce qui permet de réduire au maximum les déperditions thermiques.
- ▶ L'appareil est habillé en tôle d'acier laqué blanc avec capot de protection et couvercle sur charnière. Le capot de protection avec couvercle sur charnière permet une accessibilité facile au thermostat électronique.

2.2 Principaux composants

FR

2.2.1. Chauffe-eau électriques

■ Verticaux muraux CorEmail (50-75-100-150-200 litres)

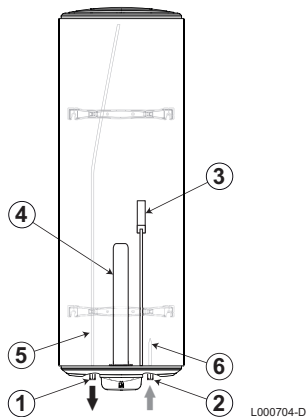

- ① Sortie eau chaude sanitaire - R 3/4"
- ② Arrivée eau froide - R 3/4"
- ③ Anode hybride (titane et magnésium)
La capacité 50 litres est protégée par une anode titane.
- ④ Résistance électrique stéatite
- ⑤ Tube de soutirage eau chaude sanitaire
- ⑥ Brise-jet eau froide

■ Sur socle CorEmail (100-150-200 litres)

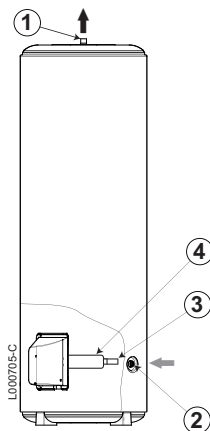

- ① Sortie eau chaude sanitaire - R 3/4"
- ② Arrivée eau froide - R 3/4"
- ③ Anode hybride (titane et magnésium)
- ④ Résistance électrique stéatite

■ **Horizontaux (100-150-200 litres)**

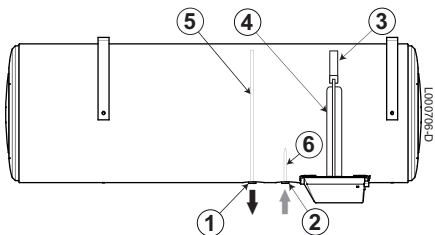

- ① Sortie eau chaude sanitaire - R 3/4"
- ② Arrivée eau froide - R 3/4"
- ③ Anode hybride (titane et magnésium)
- ④ Résistance électrique stéatite
- ⑤ Tube de soutirage eau chaude sanitaire
- ⑥ Brise-jet eau froide

2.2.2. Indicateur de fonctionnement

Chauffe-eau électriques horizontaux - Chauffe-eau électriques à poser

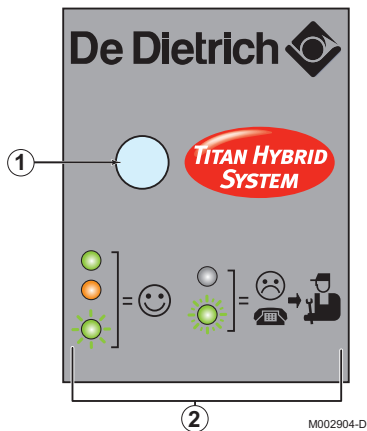

- ① Indicateur de fonctionnement
- ② Aide de l'indicateur de fonctionnement

Chauffe-eau électriques verticaux muraux

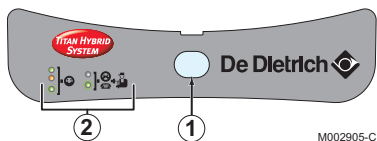

- ① Indicateur de fonctionnement
- ② Aide de l'indicateur de fonctionnement

☞ Voir chapitre : "Description de l'indicateur de fonctionnement", page 31

2.2.3. Thermostat électronique

Le thermostat électronique se situe sous le capot de protection.

- ▶ Le thermostat électronique gère la température de l'eau chaude sanitaire dans la cuve.
- ▶ Le thermostat électronique intègre la protection de la cuve contre la corrosion par une anode à courant imposé.
- ▶ Le thermostat électronique indique l'état de fonctionnement de l'appareil à travers les voyants anode, chauffe et défaut.

☞ Voir : En cas de dérangement

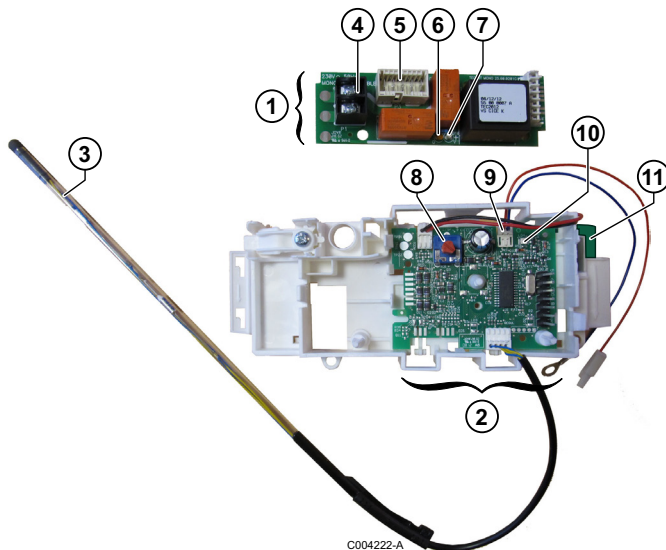

- ① Carte de puissance
- ② Carte de régulation
- ③ Sonde de régulation
- ④ Bornier d'alimentation
- ⑤ Connecteur de puissance
- ⑥ Voyant chauffe (Carte de puissance)
- ⑦ Voyant anode (Carte de puissance)
- ⑧ Potentiomètre de réglage de température
- ⑨ Filerie anode
- ⑩ Voyant défaut (Carré blanc sur la carte de régulation)
- ⑪ Batterie

2.3 Caractéristiques techniques

FR

2.3.1. Chauffe-eau électriques verticaux muraux

		50 litres	75 litres	100 litres	150 litres	200 litres
Tension	V	230 Monophasé	230 Monophasé	230 Monophasé	230 Monophasé ⁽¹⁾	230 Monophasé ⁽¹⁾
Puissance nominale	W	1200	1200	1200	1800	2400
Résistance		Stéatite	Stéatite	Stéatite	Stéatite	Stéatite
Temps de chauffe réel ⁽²⁾	Heures	2.36	4.11	5.19	5.11	5.17
Quantité d'eau fournie à 40 °C V ₄₀	litres	-	139	187	278	375
Consommation d'entretien ⁽³⁾	kWh/24h	0.82	1.02	1.25	1.59	1.94
Poids à vide	kg	22	27	32	41	52

(1) transformable en 400 V triphasé

(2) de 15 à 65 °C

(3) Norme EN60379 avec une température de déclenchement du thermostat à 65 °C et un différentiel de 5 K (Cahier des Charges LCIE 103-14)

2.3.2. Chauffe-eau électriques à poser

		150 litres	200 litres	250 litres	300 litres
Tension	V	230 Monophasé ⁽¹⁾	230 Monophasé ⁽¹⁾	230 Monophasé ⁽¹⁾	230 Monophasé ⁽¹⁾
Puissance nominale	W	1800	2400	3000	3000
Résistance		Stéatite	Stéatite	Stéatite	Stéatite
Temps de chauffe réel ⁽²⁾	Heures	4.29	4.34	5.09	6.19
Quantité d'eau fournie à 40 °C V ₄₀	litres	265	375	440	526
Consommation d'entretien ⁽³⁾	kWh/24h	1.64	1.95	2.20	2.49
Poids à vide	kg	40	51	63	73

(1) transformable en 400 V triphasé

(2) de 15 à 65 °C

(3) Norme EN60379 avec une température de déclenchement du thermostat à 65 °C et un différentiel de 5 K (Cahier des Charges LCIE 103-14)

2.3.3. Chauffe-eau électriques horizontaux

		100 litres	150 litres	200 litres
Tension	V	230 Monophasé ⁽¹⁾	230 Monophasé ⁽¹⁾	230 Monophasé ⁽¹⁾
Puissance nominale	W	1800	1800	2100
Résistance		Stéatite	Stéatite	Stéatite
Temps de chauffe réel ⁽²⁾	Heures	3.07	4.39	5.13
Quantité d'eau fournie à 40 °C V ₄₀	litres	184	266	354
Consommation d'entretien ⁽³⁾	kWh/24h	1.21	1.63	1.98
Poids à vide	kg	32	41	50

(1) transformable en 400 V triphasé

(2) de 15 à 65 °C

(3) Norme EN60379 avec une température de déclenchement du thermostat à 65 °C et un différentiel de 5 K (Cahier des Charges LCIE 103-14)

FR

2.3.4. Sonde de régulation

Valeurs de la résistance de la sonde en fonction de la température

- Y** Résistance - kOhms
X Température de la sonde de régulation (°C)

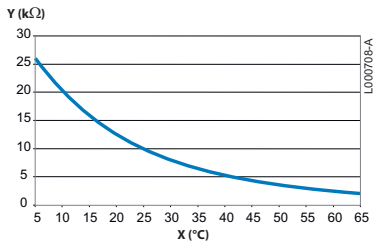

3 Installation

FR

3.1 Réglementations pour l'installation



ATTENTION

L'installation de l'appareil doit être effectuée par un professionnel qualifié conformément aux réglementations locales et nationales en vigueur.



ATTENTION

France : L'installation doit répondre en tous points aux règles (DTU, EN et autres...) qui régissent les travaux et interventions dans les maisons individuelles, collectives ou autres constructions.

3.2 Colisage

3.2.1. Livraison standard

La livraison comprend :

- ▶ Un chauffe-eau électrique.
- ▶ Une notice d'installation, d'utilisation et d'entretien.

3.2.2. Options

Désignation
Kit de transformation en triphasé 400 V EasyTri
Trépied pour pose au sol
Pattes de transfert

3.3 Choix de l'emplacement

3.3.1. Plaquette signalétique

La plaquette signalétique située sur le chauffe-eau électrique donne des informations importantes concernant l'appareil : numéro de série, modèle, etc.

**ATTENTION**

La plaquette signalétique doit être accessible à tout moment.

3.3.2. Choix du chauffe-eau électrique selon le type de logement

Pour répondre aux demandes de VES40 du fournisseur en électricité, il est important de respecter le volume d'eau contenu dans le chauffe-eau électrique selon le type de logement.

Type de logement	Cor Email						
	50 litres	75 litres	100 litres	150 litres	200 litres	250 litres	300 litres
T1			X	X	X	X	X
T2				X	X	X	X
T3					X	X	X
T4					X	X	X
T5 et +						X	X

3.3.3. Implantation de l'appareil

**ATTENTION**

Placer l'appareil dans un local à l'abri du gel.

- ▶ Installer l'appareil sur une structure solide et stable pouvant supporter son poids (pour tout appareil posé au sol).
- ▶ Fixer l'appareil sur une paroi solide, capable de supporter le poids de l'appareil mis en eau et des équipements (pour tout appareil mural).
- ▶ Prévoir une aération du local si l'appareil est installé dans un local humide ou un emplacement dont la température ambiante est en permanence à plus de 35°C.
- ▶ Il est impératif d'installer un bac de rétention sous le chauffe-eau électrique lorsque celui-ci est positionné dans un faux plafond, des combles ou au-dessus de locaux habités.
- ▶ Une évacuation raccordée à l'égout est nécessaire.

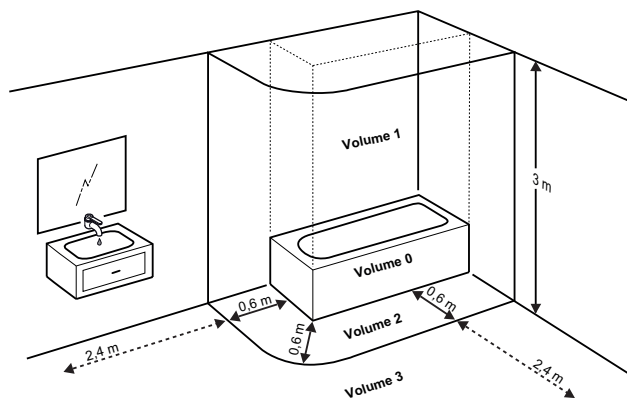

C003026-B

► L'indice de protection IP24 autorise l'installation en salle de bains, toutefois hors des volumes de protection 0, 1 et 2.

3.3.4. Dimensions principales

■ Chauffe-eau électriques verticaux muraux

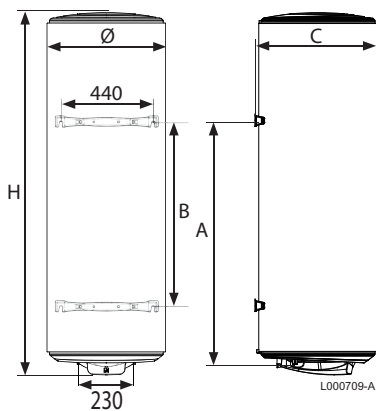

	50 litres	75 litres	100 litres	150 litres	200 litres
A	370	570	750	1050	1050
B	-	-	-	800	800
C	530	530	530	530	540
H	575	740	910	1240	1570
Diamètre (Ø)	505	505	505	505	513

FR

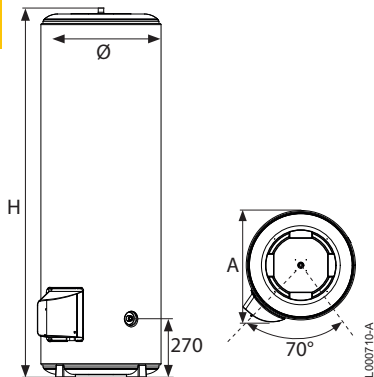

■ Chauffe-eau électriques à poser

	150 litres	200 litres	250 litres	300 litres
A	590	590	590	590
H	1005	1260	1500	1760
Diamètre (Ø)	575	575	575	575

■ Chauffe-eau électriques horizontaux

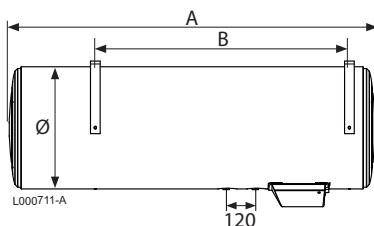

	100 litres	150 litres	200 litres
A	860	1182	1509
B	600	800	1050
Diamètre (Ø)	505	505	505

3.4 Mise en place de l'appareil



Nous recommandons de préférence la mise en place d'un appareil à poser. Il est possible de fixer l'appareil au mur en position verticale ou sur trépied.

3.4.1. Mise en place de l'appareil à poser

Installer le chauffe-eau électrique en position strictement verticale sur un support rigide supportant le poids du chauffe-eau électrique rempli d'eau posé sur ses 3 pieds. Le chauffe-eau électrique peut être installé dans une armoire.



L'équipement électrique et le groupe de sécurité doivent être accessibles à tout moment.

FR

	150-200-250-300 litres
A	100 mm mini

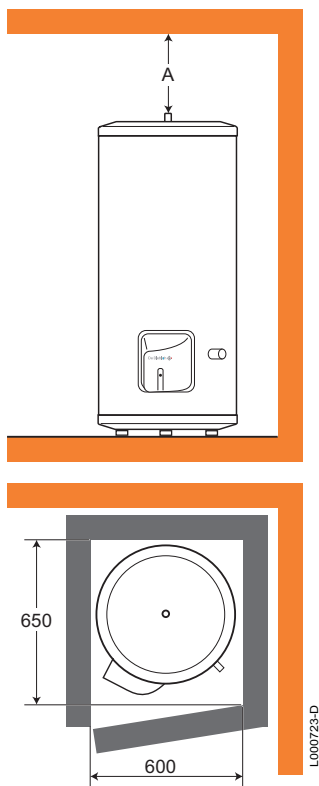

3.4.2. Fixation de l'appareil vertical mural

Plusieurs fixations sont possibles suivant la nature de la paroi.

■ Cloisons ne pouvant supporter un poids important

Le chauffe-eau électrique vertical mural peut être posé sur un trépied.



ATTENTION

Il est obligatoire de fixer au mur l'étrier supérieur de l'appareil pour éviter tout basculement.



Il est possible de remplacer d'anciens appareils verticaux muraux sans refaire le perçage à l'aide d'un système de pattes de transfert.

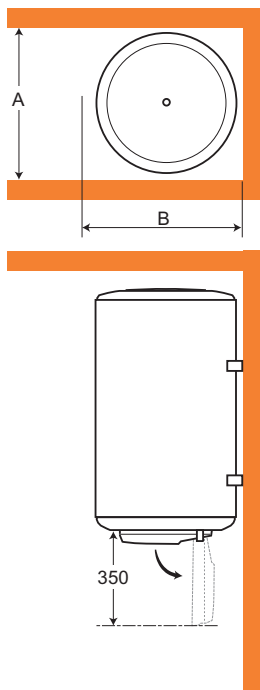

	50-75-100-150 litres	200 litres
A	530 mm	540 mm
B	510 mm	520 mm

■ Murs de faible épaisseur (cloison en plaques de plâtre)



ATTENTION

Eviter l'accrochage du chauffe-eau électrique sur un mur en plaques de plâtre. Si c'est le cas, les vis de fixation doivent traverser la plaque et être ancrées dans le mur porteur ou dans une structure spécialement conçue à cet effet.

Utiliser des tiges filetées de diamètre 10 mm pour traverser le mur. Les tiges filetées sont fixées sur des profilés ou des contre-plaques.

■ Murs épais en dur (béton, pierre, brique)

Vérifier les entraxes de perçage. Procéder soit au scellement de goujons de diamètre 10 mm ou au percement pour fixer des chevilles de diamètre 10 mm.

FR

50-75-100 litres	150-200-250-300 litres
2 goujons	4 goujons

3.4.3. Fixation de l'appareil horizontal



ATTENTION

Procéder impérativement à l'ancrage dans le mur.

Mettre le chauffe-eau électrique en place. Vérifier que les embouts de raccordement hydraulique se trouvent en position strictement verticale en-dessous de l'appareil.

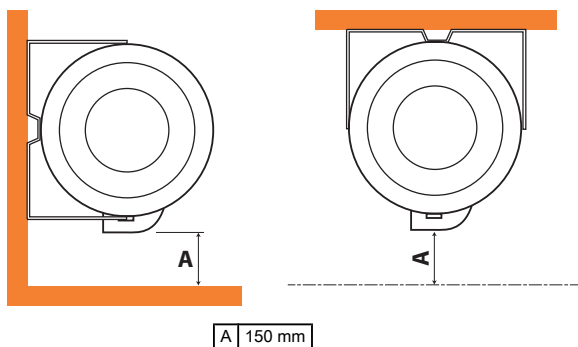

M002933-B

3.5 Schémas d'installation hydraulique

FR

3.5.1. Exemple avec un chauffe-eau électrique installé sous pression permettant de desservir plusieurs postes d'eau

■ Chauffe-eau électriques verticaux muraux

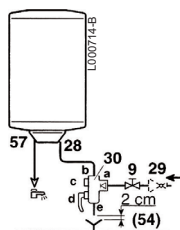

- 9 Vanne de sectionnement
- 28 Entrée eau froide sanitaire
- 29 Réducteur de pression
- 30 Groupe de sécurité
- 54 Extrémité de la conduite de décharge libre et visible 2 à 4 cm au-dessus de l'entonnoir d'écoulement
- 57 Sortie eau chaude sanitaire

■ Chauffe-eau électriques à poser

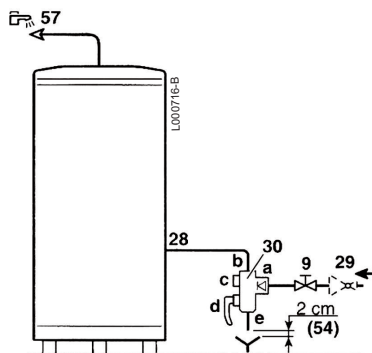

- 9 Vanne de sectionnement
- 28 Entrée eau froide sanitaire
- 29 Réducteur de pression
- 30 Groupe de sécurité
- 54 Extrémité de la conduite de décharge libre et visible 2 à 4 cm au-dessus de l'entonnoir d'écoulement
- 57 Sortie eau chaude sanitaire

■ Chauffe-eau électriques horizontaux

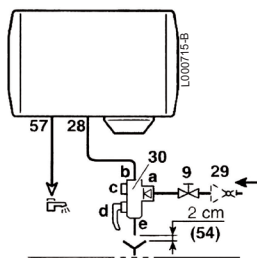

- 9 Vanne de sectionnement
- 28 Entrée eau froide sanitaire
- 29 Réducteur de pression
- 30 Groupe de sécurité
- 54 Extrémité de la conduite de décharge libre et visible 2 à 4 cm au-dessus de l'entonnoir d'écoulement
- 57 Sortie eau chaude sanitaire

3.5.2. Groupe de sécurité

FR

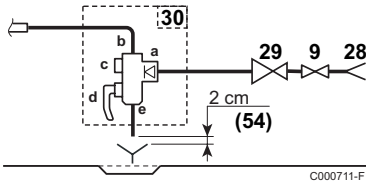

- 9 Vanne de sectionnement
- 28 Entrée eau froide sanitaire
- 29 Réducteur de pression
- 30 Groupe de sécurité
- 54 Extrémité de la conduite de décharge libre et visible 2 à 4 cm au-dessus de l'entonnoir d'écoulement
- a Arrivée eau froide intégrant un clapet anti-retour
- b Raccordement à l'entrée eau froide du préparateur ECS
- c Robinet d'arrêt
- d Soupape de sécurité 7 bar (0.7 MPa)
Allemagne : Soupape de sécurité 10 bar (1.0 MPa) maximum
- e Orifice de vidange

3.5.3. Groupe de sécurité (Uniquement pour la France)

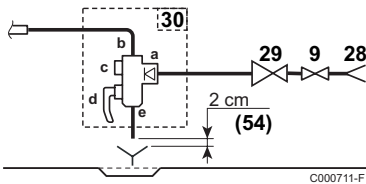

- 9 Vanne de sectionnement
- 28 Entrée eau froide sanitaire
- 29 Réducteur de pression
- 30 Groupe de sécurité
- 54 Extrémité de la conduite de décharge libre et visible 2 à 4 cm au-dessus de l'entonnoir d'écoulement
- a Arrivée eau froide intégrant un clapet anti-retour
- b Raccordement à l'entrée eau froide du chauffe-eau électrique
- c Robinet d'arrêt
- d Soupape de sécurité 7 bar (0.7 MPa)
- e Orifice de vidange

3.6 Raccordements hydrauliques

3.6.1. Raccordement du chauffe-eau électrique au circuit eau sanitaire

Pour le raccordement, il est impératif de respecter les normes et directives locales correspondantes. Pour réduire au maximum les déperditions thermiques, isoler les tuyauteries.

■ Précautions particulières

Avant de procéder au raccordement, **rincer les tuyauteries d'arrivée d'eau sanitaire** pour ne pas introduire de particules métalliques ou autres dans la cuve de l'appareil.

■ Disposition pour la Suisse

Effectuer les raccordements selon les prescriptions de la Société Suisse de l'Industrie du Gaz et des Eaux. Respecter les prescriptions locales des usines distributrices d'eau.

■ Soupape de sécurité



ATTENTION

Conformément aux règles de sécurité, une soupape de sécurité tarée à 7 bar (0.7 MPa) est à monter sur l'entrée d'eau froide sanitaire du ballon.

Allemagne : Soupape de sécurité 10 bar (1.0 MPa) maximum.

France : Nous préconisons les groupes de sécurité hydrauliques à membrane de marque NF.

- ▶ Intégrer la soupape de sécurité dans le circuit d'eau froide.
- ▶ Installer la soupape de sécurité près du chauffe-eau électrique, à un endroit facile d'accès.

■ Dimensionnement

- ▶ Le diamètre du groupe de sécurité et de son raccordement au chauffe-eau électrique doit être au moins égal au diamètre de l'entrée eau froide sanitaire du chauffe-eau électrique.
- ▶ Aucun organe de sectionnement ne doit se trouver entre la soupape ou le groupe de sécurité et le chauffe-eau électrique.
- ▶ La conduite d'écoulement de la soupape ou du groupe de sécurité ne doit pas être obstruée.
- ▶ Dans le cas d'utilisation de tuyaux PER, la pose d'un régulateur thermostatique à la sortie de l'appareil est fortement conseillée. Il sera réglé en fonction des performances du matériau utilisé.
- ▶ Les canalisations utilisées doivent supporter 100 °C et 10 bar (1.0 MPa).

Pour éviter d'obstruer l'écoulement de l'eau en cas de surpression :

- ▶ Le tube d'évacuation du groupe de sécurité doit avoir une pente continue et suffisante.
- ▶ La section du tube d'évacuation du groupe de sécurité doit être au moins égale à la section de l'orifice de sortie du groupe de sécurité.

Allemagne : Définir le dimensionnement de la soupape de sécurité selon la norme DIN 1988.

Capacité du préparateur (litres)	Dimension minimum du raccordement d'entrée de la soupape de sécurité	Puissance de chauffe (kW) (max.)
< 200	R ou Rp 1/2	75
200 à 1000	R ou Rp 3/4	150

FR

- ▶ Monter la soupape de sécurité au-dessus du préparateur pour éviter de vidanger le ballon lors des travaux.
- ▶ Installer un robinet de vidange au point bas du préparateur.

■ Vannes de sectionnement

Isoler hydrauliquement le circuit eau sanitaire par des vannes d'arrêt pour faciliter les opérations d'entretien du chauffe-eau électrique. Les vannes permettent de faire l'entretien du ballon et de ses organes sans vidanger toute l'installation.

Ces vannes permettent également d'isoler le chauffe-eau électrique lors du contrôle sous pression de l'étanchéité de l'installation si la pression d'essai est supérieure à la pression de service admissible pour le chauffe-eau électrique.



ATTENTION

Si la tuyauterie de distribution est en cuivre, poser un manchon en acier, en fonte ou en matière isolante entre la sortie eau chaude du ballon et la tuyauterie pour éviter toute corrosion sur le raccordement.

■ Raccordement eau froide sanitaire

Réaliser le raccordement à l'alimentation d'eau froide d'après le schéma d'installation hydraulique.

Les composants utilisés pour le raccordement à l'alimentation d'eau froide doivent répondre aux normes et réglementation en vigueur dans le pays concerné.

- ▶ Prévoir une évacuation d'eau dans la chaufferie ainsi qu'un entonnoir-siphon pour le groupe de sécurité.
- ▶ Prévoir un clapet anti-retour dans le circuit eau froide sanitaire.
- ▶ Dans les régions où l'eau est très calcaire ($T_h > 20^\circ \text{F}$), il est recommandé de prévoir un adoucisseur. La dureté de l'eau doit toujours être comprise entre 12°F et 20°F pour pouvoir assurer efficacement la protection contre la corrosion. L'adoucisseur n'entraîne pas de dérogation à notre garantie, sous réserve que celui-ci soit agréé et réglé conformément aux règles de l'art, vérifié et entretenu régulièrement.

■ Réducteur de pression

Si la pression d'alimentation dépasse 80 % du tarage de la soupape ou du groupe de sécurité (ex : 5,5 bar / 0,55 MPa) pour un groupe de sécurité taré à 7 bar / 0,7 MPa), un réducteur de pression doit être implanté en amont de l'appareil. Implanter le réducteur de pression en aval du compteur d'eau de manière à avoir la même pression dans toutes les conduites de l'installation.

■ Mesures à prendre pour empêcher le refoulement de l'eau chaude

Prévoir un clapet anti-retour dans le circuit eau froide sanitaire.

3.7 Raccordements électriques

3.7.1. Recommandations

L'installation doit posséder une alimentation régulière et continue d'électricité au moins 6 heures par jour. Les alimentations non régulières et continues, tel que les groupes électrogènes, ne doivent pas être utilisées.



AVERTISSEMENT

- ▶ Les raccordements électriques doivent impérativement être effectués hors tension, par un professionnel qualifié.
- ▶ Effectuer la mise à la terre avant tout branchement électrique.

Effectuer les raccordements électriques de l'appareil selon :

- ▶ Les prescriptions des normes en vigueur,
- ▶ Les indications des schémas électriques livrés avec l'appareil,
- ▶ Les recommandations de la présente notice.

Belgique : La mise à la terre doit être conforme à la norme RGEI.

Allemagne : La mise à la terre doit être conforme à la norme VDE 0100.

France : La mise à la terre doit être conforme à la norme NFC 15-100.

Autres pays : La mise à la terre doit être conforme aux normes d'installations en vigueur.



DANGER

Le raccordement des résistances électriques sans passer par un thermostat limitant la température de l'eau chaude sanitaire est strictement interdit.

L'installation doit comporter en amont du chauffe-eau, un dispositif de coupure ou de sectionnement omnipolaire ayant une distance d'ouverture des contacts d'au moins 3 mm.

L'alimentation électrique se fait par le câble de raccordement au secteur.

3.7.2. Procédure de raccordement

FR

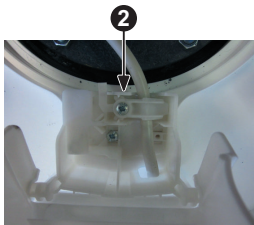

M002908-C

1. Ouvrir le couvercle monté sur charnière en dévissant la vis de blocage.

i Pour passer du raccordement électrique monophasé vers un raccordement électrique triphasé, remplacer la platine d'origine

👉 "Raccordement du kit de transformation en triphasé 400 V EasyTri", page 29

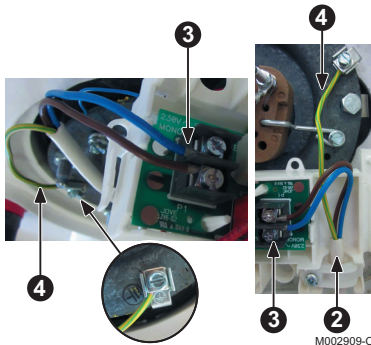

M002909-C

2. Faire passer le câble dans le serre-câble. Visser le serre-câble.
3. Raccorder les extrémités du câble sur le thermostat aux bornes prévus à cet effet.
4. Raccorder le fil de terre vert/jaune sur la borne de la bride du chauffe-eau électrique.
5. Pour le remontage, procéder en sens inverse du démontage.

3.7.3. Raccordement du kit de transformation en triphasé 400 V EasyTri

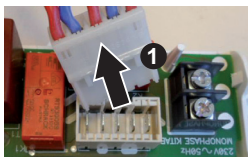

M002910-C

1. Débrancher le connecteur de l'élément chauffant.



M002911-C

2. Retirer la carte 230 V en la dépliant.



M002912-C

3. Déconnecter la carte de puissance 230 V.

FR

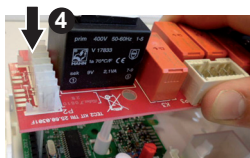

4. Connecter la carte de puissance 400 V.

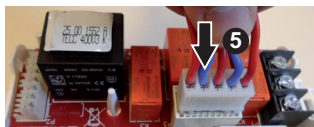

5. Rebrancher le connecteur de l'élément chauffant sur la carte de puissance 400 V.

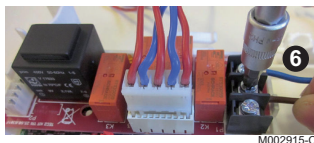

6. Brancher le câble d'alimentation.

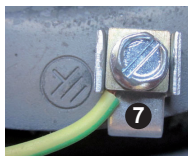









7. Raccorder le fil de terre.

4 Mise en service

FR

4.1 Description de l'indicateur de fonctionnement

Voyant chauffe	Etat du voyant	Description
Orange 	Allumé en continu (Orange)	Fonctionnement normal : - Une chauffe de l'eau est en cours. - La protection contre la corrosion est assurée.
Vert 	Allumé en continu (Vert)	Fonctionnement normal - Heures creuses / Permanent : - Eau chaude sanitaire disponible. - La protection contre la corrosion est assurée.
	Clignotement lent (5 secondes) (Vert) 	Fonctionnement normal - Heures pleines : - La protection contre la corrosion est assurée.
	Clignotement rapide 	Fonctionnement anormal.  Voir chapitre : "Fonctionnement anormal", page 36
Eteint 	Voyant éteint 	Fonctionnement anormal.  Voir chapitre : "Fonctionnement anormal", page 36

4.2 Préparer l'appareil à sa mise en service

Procédure de préparation à la mise en service de l'appareil

1. Rincer le circuit sanitaire. Remplir le chauffe-eau électrique en eau.
2. Ouvrir un robinet d'eau chaude.
3. Ouvrir le robinet d'eau froide situé sur le groupe de sécurité. S'assurer que le clapet de vidange du groupe est en position fermée.
4. Remplir complètement le chauffe-eau électrique par le tube d'arrivée d'eau froide en laissant un robinet d'eau chaude ouvert.
5. Refermer le robinet d'eau chaude lorsque l'eau coule régulièrement et sans bruit dans la tuyauterie.
6. Dégazer soigneusement toutes les tuyauteries eau chaude sanitaire en répétant les étapes 2 et 5 pour chaque robinet d'eau chaude.



Le dégazage du chauffe-eau électrique et du réseau de distribution permet d'éviter les bruits et les à-coups provoqués par l'air emprisonné qui se déplace dans les tuyauteries lors du puisage.

7. Vérifier l'étanchéité des raccordements et de la trappe de visite.
8. Vérifier le bon fonctionnement des organes de sécurité.
9. Vérifier les raccordements électriques. Vérifier la présence d'une prise de terre et de son circuit de terre.

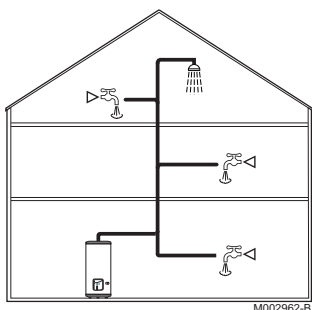

4.3 Mise en service de l'appareil

FR



ATTENTION

- ▶ Seul un professionnel qualifié peut effectuer la première mise en service.
- ▶ Pendant le processus de chauffe, une certaine quantité d'eau peut s'écouler par la soupape ou le groupe de sécurité, ceci provient de la dilatation de l'eau. Ce phénomène est tout à fait normal et ne doit en aucun cas être entravé.

1. Mettre l'appareil sous tension.
2. Le voyant orange s'allume. Il est possible qu'après un fonctionnement de 15 à 30 minutes, de l'eau s'écoule.
3. Vérifier l'étanchéité des raccordements et de la trappe de visite.



- ▶ Lors de la première mise sous tension, une fumée et une odeur peuvent se dégager de l'élément chauffant. Ce phénomène est normal et disparaît au bout de quelques minutes.
- ▶ Pendant la chauffe et suivant la qualité de l'eau, le chauffe-eau peut émettre un léger bruit analogue à celui d'une bouilloire. Ce bruit est normal et ne traduit aucun défaut de l'appareil.

4.4 Réglage de la température de l'eau chaude sanitaire

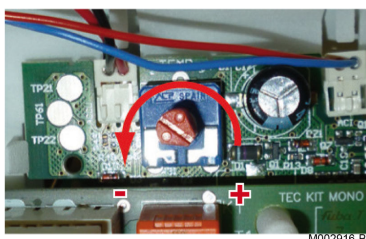

La température en sortie de chauffe-eau est réglée d'usine à la température maximale de 65 °C.

La température de l'eau chaude sanitaire peut être abaissée au maximum de 15 °C à l'aide du potentiomètre de réglage de température (température minimale = 50 °C)..

La température peut être abaissée de 15 °C.

1. Pour accéder au potentiomètre de réglage de température, ouvrir le couvercle monté sur charnière



Voir chapitre : "Procédure de raccordement", page 29 Etape 1

2. Modifier le réglage par pas de un degré centigrade en tournant le bouton du potentiomètre.

5 Contrôle et entretien

FR

5.1 Consignes générales



ATTENTION

- ▶ Les opérations de maintenance sont à effectuer par un professionnel qualifié.
- ▶ Seules des pièces de rechange d'origine doivent être utilisées.

5.2 Vérification de la soupape ou du groupe de sécurité

Manoeuvrer la soupape ou le groupe de sécurité au moins **1** fois par mois, pour vérifier son bon fonctionnement. Cette vérification permet de se prémunir d'éventuelles surpressions qui endommageraient le préparateur eau chaude sanitaire.



AVERTISSEMENT

Le non-respect de cette règle d'entretien peut entraîner une détérioration de la cuve du chauffe-eau électrique et l'annulation de sa garantie.

5.3 Nettoyage de l'habillage

Nettoyer l'extérieur des appareils à l'aide d'un chiffon humide et d'un détergent doux.

5.4 Détartrage

- ▶ Dans les régions à eau calcaire, il est conseillé d'effectuer annuellement un détartrage de l'appareil afin d'en préserver les performances. Vidanger le chauffe-eau électrique pour effectuer le détartrage.
- ▶ Dans les régions où l'eau est très calcaire ($Th > 20 \text{ }^\circ\text{F}$), il est recommandé de prévoir un adoucisseur. La dureté de l'eau doit toujours être comprise entre $12 \text{ }^\circ\text{F}$ et $20 \text{ }^\circ\text{F}$ pour pouvoir assurer efficacement la protection contre la corrosion. L'adoucisseur n'entraîne pas de dérogation à notre garantie, sous réserve que celui-ci soit agréé et réglé conformément aux règles de l'art, vérifié et entretenu régulièrement.

FR

A

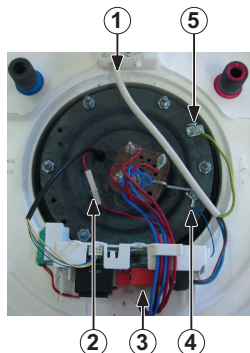

B

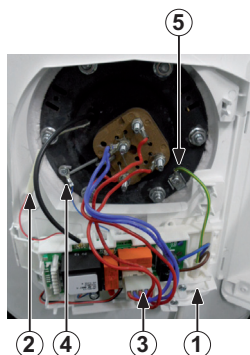

M002917-D

Accès à la trappe de visite

- A** Chauffe-eau électrique vertical mural
- B** Chauffe-eau électrique vertical sur socle / Chauffe-eau électrique horizontal mural
- ① Câble d'alimentation
- ② Connecteur de fil rouge
- ③ Connecteur de puissance
- ④ Cosse du fil bleu
- ⑤ Fil de terre

1. Couper l'alimentation électrique de l'appareil.
2. Fermer l'arrivée d'eau froide.
3. Ouvrir un robinet d'eau chaude dans l'installation.
4. Ouvrir le robinet d'eau froide situé sur le groupe de sécurité.
5. Ouvrir le couvercle monté sur charnière en dévissant la vis de blocage.
6. Déconnecter le câble d'alimentation des bornes du thermostat électronique.
7. Déconnecter le fil de terre relié à la cuve.
8. Débrancher le connecteur de l'élément chauffant sur la carte de puissance.
9. Débrancher le connecteur du fil rouge.
10. Dévisser la cosse du fil bleu.
11. Déclipser le support de carte.
Chauffe-eau mural vertical : Basculer le support de carte vers l'avant.
Chauffe-eau horizontal ou à poser : Déclipser le support de carte des encoches de l'habillage.
12. Vidanger la cuve.
13. Démontez l'ensemble chauffant.
14. Enlever le tartre déposé sous forme de boues ou de lamelles dans la cuve. Par contre, ne pas toucher au tartre adhérent aux parois de la cuve, car il constitue une protection efficace contre la corrosion et renforce l'isolation du chauffe-eau électrique.
15. L'anode hybride ne nécessite aucune inspection ni remplacement.
16. Pour le remontage, procéder en sens inverse du démontage.



ATTENTION

Prévoir un joint d'étanchéité neuf.

17. Remplir le chauffe-eau électrique en eau



Voir chapitre : "Préparer l'appareil à sa mise en service", page 31





6 En cas de dérangement

FR

6.1 Fonctionnement anormal

L'indicateur de fonctionnement voyant chauffe affiche un symbole de couleur.

 Voir chapitre : "Thermostat électronique", page 14.
Le symbole décrit l'état actuel du chauffe-eau électrique.

Voyant chauffe	Etat du voyant	Description	Vérification / solution
Vert 	Cignotement rapide 	Fonctionnement anormal.	▶ Contacter l'installateur
Eteint 	Voyant éteint 	Fonctionnement anormal.	Absence d'alimentation secteur : ▶ Passer en marche forcée. ▶ Vérifier la position du disjoncteur.

6.2 Voyant défaut

En cas de dérangement, le voyant défaut (repère 5) visible capot ouvert affiche un symbole de couleur.





 Voir chapitre : "Thermostat électronique", page 14.
Le symbole décrit le type de dérangement et permet de remédier rapidement au problème rencontré en suivant les instructions du tableau suivant.



ATTENTION

Si le voyant rouge est allumé, vérifier avant tout que le chauffe-eau électrique est bien rempli d'eau.

- ▶ Ouvrir un robinet d'eau chaude. Si l'eau ne s'écoule pas, contacter l'installateur.

Voyant défaut	Etat du voyant	Description	Vérification / solution
Rouge 	1 Clignotement 	Erreur 1 : Batterie défectueuse.	▶ Remplacer la batterie.
	3 Clignotements 	Erreur 3 : Sonde de régulation défectueuse.	▶ Remplacer la sonde de régulation.
	6 Clignotements 	Erreur 6 : Système de protection anti-corrosion défectueux.	Système en court-circuit : ▶ Remplacer le corps de chauffe.
	7 Clignotements 	Erreur 7 : Détection anti-chauffe à sec.	Absence d'eau dans le chauffe-eau électrique : ▶ Remplir le chauffe-eau électrique en eau. Eau trop peu conductrice (eau douce) : ▶ Contacter le Service Après-Vente.
		Erreur 7 : Système de protection anti-corrosion défectueux.	Système en circuit ouvert : ▶ Vérifier le branchement des connectiques. ▶ Si le défaut persiste, remplacer le corps de chauffe.

FR

7 Garanties

FR

7.1 Généralités

Vous venez d'acquérir l'un de nos appareils et nous vous remercions de la confiance que vous nous avez ainsi témoignée.

Nous nous permettons d'attirer votre attention sur le fait que votre appareil gardera d'autant plus ses qualités premières qu'il sera vérifié et entretenu régulièrement.

Votre installateur et tout notre réseau restent bien entendu à votre disposition.

7.2 Conditions de garantie

France : Les dispositions qui suivent ne sont pas exclusives du bénéfice au profit de l'acheteur de la garantie légale stipulée aux articles 1641 à 1648 du Code Civil.

Belgique : Les dispositions qui suivent concernant la garantie contractuelle ne sont pas exclusives du bénéfice le cas échéant au profit de l'acheteur des dispositions légales applicables en Belgique en matière de vices cachés.

Suisse : L'application de la garantie est soumise aux conditions de vente, de livraison et de garantie de la société qui commercialise les produits **De Dietrich**.

Portugal : Les dispositions suivantes ne portent pas atteinte aux droits des consommateurs, inscrit dans le décret-loi 67/2003 du 8 avril tel que modifié par le décret-loi 84/2008 du 21 mai, garanties relatives aux ventes de biens de consommation et d'autres règles de mise en oeuvre.

Autres pays : Les dispositions qui suivent ne sont pas exclusives du bénéfice le cas échéant au profit de l'acheteur des dispositions légales applicables en matière de vices cachés dans le pays de l'acheteur.

Votre appareil bénéficie d'une garantie contractuelle contre tout vice de fabrication à compter de sa date d'achat mentionnée sur la facture de l'installateur.

La durée de notre garantie est mentionnée dans notre catalogue tarif :

- ▶ Cuve et corps de chauffe émaillés : 5 ans
- ▶ Éléments électriques et pièces amovibles : 2 ans

Notre responsabilité en qualité de fabricant ne saurait être engagée au titre d'une mauvaise utilisation de l'appareil, d'un défaut ou d'une insuffisance d'entretien de celui-ci, ou d'une mauvaise installation de l'appareil (il vous appartient à cet égard de veiller à ce que cette dernière soit réalisée par un professionnel qualifié).

FR

Nous ne saurions en particulier être tenus pour responsables des dégâts matériels, pertes immatérielles ou accidents corporels consécutifs à une installation non conforme :

- ▶ aux dispositions légales et réglementaires ou imposées par les autorités locales,
- ▶ aux dispositions nationales, voire locales et particulières régissant l'installation,
- ▶ à nos notices et prescriptions d'installation, en particulier pour ce qui concerne l'entretien régulier des appareils,
- ▶ aux règles de l'art.

Notre garantie est limitée à l'échange ou la réparation des seules pièces reconnues défectueuses par nos services techniques à l'exclusion des frais de main d'œuvre, de déplacement et de transport.

Notre garantie ne couvre pas le remplacement ou la réparation de pièces par suite notamment d'une usure normale, d'une mauvaise utilisation, d'interventions de tiers non qualifiés, d'un défaut ou d'insuffisance de surveillance ou d'entretien, d'une alimentation électrique non conforme et d'une utilisation d'un combustible inapproprié ou de mauvaise qualité.

Les sous-ensembles, tels que moteurs, pompes, vannes électriques, etc..., ne sont garantis que s'ils n'ont jamais été démontés.

Les droits établis par la directive européenne 99/44/CEE, transposée par le décret législatif N° 24 du 2 février 2002 publiée sur le J.O. N° 57 du 8 mars 2002, restent valables.

FR

Termos eléctricos

ES

CorEmail THS



**Instrucciones de
instalación,
utilización y
mantenimiento**

300029680-001-06 / U0513930

De Dietrich

ES

ES

Consignas de seguridad y recomendaciones



Advertencias

Este aparato puede ser utilizado por niños mayores de 8 años y personas con capacidades físicas, sensoriales o mentales reducidas, o desprovistas de experiencia o conocimientos, siempre que sean supervisados correctamente o si se les dan instrucciones para usar el aparato con total seguridad y han comprendido los riesgos a los que se exponen. Los niños no deben jugar con el aparato. La limpieza y el mantenimiento a cargo del usuario no deben ser efectuados por niños sin supervisión.

Instalación



Atención: producto pesado, manipúlese con precaución

- Instalar el aparato en un cuarto protegido de las heladas. La destrucción del aparato por una sobrepresión debida a un bloqueo del órgano de seguridad no está cubierta por la garantía.
- Asegurarse de que el tabique es capaz de soportar el peso del aparato lleno de agua.
- Si es necesario instalar el aparato en un cuarto o emplazamiento donde la temperatura ambiente supere permanentemente los 35 °C, es necesario que el cuarto tenga ventilación.
- En el caso de un cuarto de baño, no instalar el producto en los volúmenes V0 y V1 (véase el capítulo Instalación del aparato).
- Colocar el aparato en un lugar accesible.
- Consultar las ilustraciones de instalación: véase el capítulo Colocación del aparato. Fijación de un termo vertical mural: para poder reemplazar si fuera necesario el elemento calefactor, hay que dejar debajo de los extremos de los tubos del termo un espacio libre de 300 mm para los termos con una capacidad igual o inferior a 100 litros, y de 480 mm para los termos con una capacidad superior.

Conexiones hidráulicas

ES

- En la entrada del termo es obligatorio instalar un órgano de seguridad (o cualquier otro dispositivo limitador de la presión) nuevo protegido de las heladas (de un tamaño de 3/4" y 7 bar (0,7 MPa) de presión) que debe cumplir la normativa local vigente.
- Periódicamente debe ponerse en funcionamiento el dispositivo de vaciado del limitador de presión para eliminar las incrustaciones y comprobar que no se ha bloqueado.
- Si la presión de alimentación es superior a 5 bar (0,5 MPa), es necesario montar un reductor de presión (no suministrado) en la entrada de alimentación principal.
- Conectar el órgano de seguridad a un tubo de vaciado dispuesto al aire libre en un entorno libre de heladas, con una pendiente descendente continua para la evacuación del agua de dilatación del termo en caso de que se vacíe el termo.
- Vaciado: cortar la alimentación eléctrica y el agua fría. Abrir los grifos de agua caliente y accionar después la válvula de vaciado del órgano de seguridad.

Conexión eléctrica

- Antes de desmontar la cubierta de protección, comprobar que la alimentación eléctrica esta desconectada para evitar posibles lesiones o descargas eléctricas.
- La instalación eléctrica debe incluir antes del aparato un dispositivo de desconexión omnipolar (disyuntor, fusible) que se ajuste a las normas de instalación locales vigentes (interruptor diferencial de 30 mA).
- Si el cable está dañado, debe sustituirse por un cable o un conjunto especial disponible a través del fabricante, del servicio posventa o de profesionales con una cualificación similar.

- La puesta a tierra es obligatoria. Para ello se utiliza un borne especial que lleva la marca .

Recomendaciones

ES



No dejar el aparato sin mantenimiento. Para garantizar el buen funcionamiento del aparato es necesario efectuar un mantenimiento regular.



Solo está autorizado a efectuar intervenciones en el aparato y en la instalación un profesional cualificado.

- Para poder acogerse a la garantía es imprescindible que el aparato no haya sufrido ninguna modificación.
- Es conveniente aislar las tuberías para reducir al máximo las pérdidas de calor.
- No retirar las cubiertas salvo para las operaciones de mantenimiento y reparación, y volver a colocarlas una vez efectuadas dichas operaciones.
- Pegatinas con instrucciones: no deben retirarse ni taparse nunca las instrucciones y advertencias adheridas al aparato, y deben continuar siendo legibles durante toda la vida del mismo.
- Estas instrucciones también se pueden obtener a través del departamento de atención al cliente (las señas figuran al final de las instrucciones).

Índice

ES	1	Introducción	48
	1.1	Símbolos utilizados	48
	1.1.1	Símbolos utilizados en el manual de instrucciones	48
	1.1.2	Símbolos utilizados en el equipo	48
	1.2	Abreviaturas	48
	1.3	Responsabilidades	49
	1.3.1	Responsabilidad del fabricante	49
	1.3.2	Responsabilidad del instalador	49
	1.3.3	Responsabilidad del usuario	49
	1.4	Homologaciones	50
	1.4.1	Certificaciones	50
	1.4.2	Directiva 97/23/CE	50
2	2	Descripción técnica	51
	2.1	Descripción general	51
	2.2	Principales componentes	52
	2.2.1	Termos eléctricos	52
	2.2.2	Indicador de funcionamiento	53
	2.2.3	Termostato electrónico	54
	2.3	Características técnicas	55
	2.3.1	Termos eléctricos verticales de pared	55
	2.3.2	Termos eléctricos de pie	55
	2.3.3	Termos eléctricos horizontales	55
	2.3.4	Sonda de regulación	56
3	3	Instalación	57
	3.1	Normativas para la instalación	57
	3.2	Suministro	57
	3.2.1	Entrega estándar	57
	3.2.2	Opciones	57
	3.3	Elección del emplazamiento	57
	3.3.1	Placa de características	57
	3.3.2	Elección del termo eléctrico en función del tipo de vivienda	58
	3.3.3	Ubicación del aparato	58
	3.3.4	Dimensiones principales	59
	3.4	Colocación del aparato	60
	3.4.1	Colocación del aparato de pie	60
	3.4.2	Fijación del aparato en vertical a la pared	61
	3.4.3	Fijación del aparato en horizontal	63

3.5	Diagramas de instalación hidráulica	64
3.5.1	Ejemplo de un termo eléctrico instalado bajo presión que permite dar servicio a varias bocas de riego	64
3.5.2	Grupo de seguridad	65
3.5.3	Grupo de seguridad (Únicamente para Francia)	65
3.6	Conexiones hidráulicas	65
3.6.1	Conexión del termo eléctrico al circuito de agua sanitaria	65
3.7	Conexiones eléctricas	68
3.7.1	Recomendaciones	68
3.7.2	Procedimiento de conexión	69
3.7.3	Conexión del kit de conversión en modo trifásico 400 V EasyTri	69
4	Puesta en marcha	71
4.1	Descripción del indicador de funcionamiento	71
4.2	Preparar el aparato para su puesta en servicio	71
4.3	Puesta en servicio del aparato	72
4.4	Ajuste de la temperatura del agua caliente sanitaria	72
5	Control y mantenimiento	73
5.1	Directrices generales	73
5.2	Comprobación de la válvula o del grupo de seguridad	73
5.3	Limpieza del envolvente	73
5.4	Desincrustación	73
5.5	Ficha de mantenimiento	75
6	En caso de avería	76
6.1	Funcionamiento anormal	76
6.2	Indicador de fallo	76
7	Garantías	78
7.1	Generalidades	78
7.2	Condiciones de la garantía	78

1 Introducción

ES

1.1 Símbolos utilizados

1.1.1. Símbolos utilizados en el manual de instrucciones

En estas instrucciones se emplean distintos niveles de peligro para llamar la atención sobre determinadas indicaciones. De esta forma pretendemos asegurar la seguridad del usuario, evitar posibles problemas y garantizar el buen funcionamiento del aparato.



PELIGRO

Señala una situación potencialmente peligrosa que puede conllevar lesiones corporales graves.



ADVERTENCIA

Señala una situación potencialmente peligrosa que puede conllevar lesiones corporales leves.



ATENCION

Señala un riesgo de daños materiales.



Señala una información importante.



Señala una referencia a otros manuales de instrucciones u otras páginas del manual.

1.1.2. Símbolos utilizados en el equipo



Leer atentamente las instrucciones antes de realizar la instalación y de la puesta en marcha.



Eliminar los productos usados utilizando una estructura de recuperación y reciclaje apropiada.

1.2 Abreviaturas

- ▶ **ACS:** Agua caliente sanitaria

1.3 Responsabilidades

ES

1.3.1. Responsabilidad del fabricante

Nuestros productos se fabrican respetando los requisitos de las distintas directivas europeas aplicables. Por lo que llevan el marcado **CE** y todos los documentos necesarios.

Siempre preocupados por la calidad de nuestros productos, nos esforzamos continuamente por mejorarlos. Por consiguiente, nos reservamos el derecho de modificar en cualquier momento las características reseñadas en este documento.

Declinamos nuestra responsabilidad como fabricante en los siguientes casos:

- ▶ No respetar las instrucciones de uso del aparato.
- ▶ Falta de mantenimiento del aparato.
- ▶ No respetar las instrucciones de instalación del aparato.

1.3.2. Responsabilidad del instalador

El instalador es el responsable de la instalación y de la primera puesta en servicio del aparato. El instalador debe respetar las siguientes directrices:

- ▶ Leer y seguir las instrucciones que figuran en los manuales facilitados con el aparato.
- ▶ Realizar la instalación conforme a la legislación y las normas vigentes.
- ▶ Efectuar la primera puesta en servicio y comprobar todos los puntos de control necesarios.
- ▶ Explicar la instalación al usuario.
- ▶ Si un mantenimiento es necesario, advertir al usuario de la obligación de revisar y mantener el aparato.
- ▶ Entregar al usuario todos los manuales de instrucciones.

1.3.3. Responsabilidad del usuario

Para garantizar el funcionamiento óptimo del aparato, el usuario debe atenerse a las siguientes indicaciones:

- ▶ Leer y seguir las instrucciones que figuran en los manuales facilitados con el aparato.
- ▶ Recurrir a profesionales cualificados para hacer la instalación y efectuar la primera puesta en servicio.
- ▶ Haga que el instalador le explique cómo es su instalación.
- ▶ Encargar a un profesional cualificado que efectúe las comprobaciones y las operaciones de mantenimiento necesarias.
- ▶ Conservar los manuales en buen estado en un lugar próximo al aparato.

Este aparato no está pensado para ser utilizado por personas (incluidos niños) con discapacidad física, sensorial o mental, ni por personas sin experiencia ni conocimientos, salvo que estén bajo la supervisión o hayan recibido instrucciones previas sobre el uso del aparato de una persona responsable de su seguridad. Conviene vigilar a los niños para evitar que jueguen con el aparato.

Para evitar situaciones peligrosas, si el cable de alimentación está dañado, debe ser sustituido por el fabricante original, el representante del fabricante o cualquier otro técnico con formación específica.

1.4 Homologaciones

1.4.1. Certificaciones

El presente producto es conforme a las exigencias de las directivas europeas y normas siguientes:

- ▶ Directiva 2006/95/CE de baja tensión.
Normas correspondientes:
 - EN 60335-1:2002 +A1:2004 +A11:2004 +A12:2006 +A2:2006 +A13:2008
 - EN 60335-2.21:2003 + A1:2005 +A2:2008
- ▶ Directiva 2004/108/CE relativa a la compatibilidad electromagnética.
Normas correspondientes:
 - EN 55014 + EN 55014-1 + EN 55014-2
 - EN 50366:2003 + A1:2006
 - EN 61000-3-2 + EN 61000-3-3

1.4.2. Directiva 97/23/CE

Este producto cumple los requisitos de la directiva europea 97/23/CE relativa a los equipos a presión, artículo 3, párrafo 3.

2 Descripción técnica

2.1 Descripción general

ES

Las bombas de calor para agua caliente sanitaria de la gama CorEmail tienen las siguientes características:

- ▶ Los depósitos son de acero de alta calidad y el interior está recubierto de un esmalte vitrificado a 850 °C, de calidad alimentaria, que protege a la cuba de la corrosión.
- ▶ Protección contra la corrosión
 - **50 litros:** La cuba está protegida contra la corrosión por un ánodo de corriente impuesta.
 - **75-300 litros:** La cuba está protegida contra la corrosión por un ánodo híbrido compuesto por un ánodo de titanio sobremoldeado de magnesio. El ánodo sobremoldeado confiere una doble protección durante la puesta en servicio.
- ▶ El aparato incorpora una resistencia eléctrica de esteatita insertada en una funda esmaltada y a la que se puede acceder sin necesidad de vaciarlo.
- ▶ El aparato está equipado con un termostato electrónico ajustable con indicador de calentamiento. El termostato electrónico se puede cambiar fácilmente de corriente monofásica a trifásica con la tarjeta EasyTri.
- ▶ El aparato está aislado por una espuma de poliuretano sin CFC que permite reducir al máximo las pérdidas de calor.
- ▶ El aparato tiene un envoltorio de chapa de acero lacada blanca con cubierta de protección y tapa abisagrada. La cubierta de protección con tapa abisagrada permite acceder fácilmente al termostato electrónico.

2.2 Principales componentes

ES

2.2.1. Termos eléctricos

■ Verticales de pared CorEmail (50-75-100-150-200 litros)

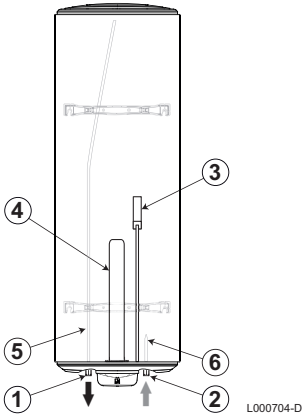

- ① Salida de agua caliente sanitaria - R 3/4"
- ② Llegada de agua fría - R 3/4"
- ③ Ánodo híbrido (titanio y magnesio)
Los 50 litros de capacidad están protegidos por un ánodo de titanio.
- ④ Resistencia eléctrica de esteatita
- ⑤ Tubo de extracción de agua caliente sanitaria
- ⑥ Atomizador de agua fría

■ Sobre zócalo CorEmail (100-150-200 litros)

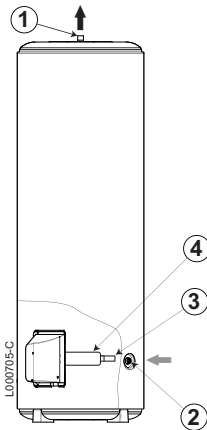

- ① Salida de agua caliente sanitaria - R 3/4"
- ② Llegada de agua fría - R 3/4"
- ③ Ánodo híbrido (titanio y magnesio)
- ④ Resistencia eléctrica de esteatita

■ Horizontal (100-150-200 litros)

ES

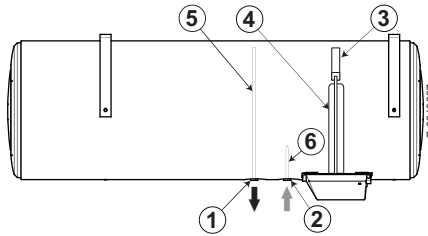

- ① Salida de agua caliente sanitaria - R 3/4"
- ② Llegada de agua fría - R 3/4"
- ③ Ánodo híbrido (titanio y magnesio)
- ④ Resistencia eléctrica de esteatita
- ⑤ Tubo de extracción de agua caliente sanitaria
- ⑥ Atomizador de agua fría

2.2.2. Indicador de funcionamiento

Termos eléctricos horizontales - Termos eléctricos de pie

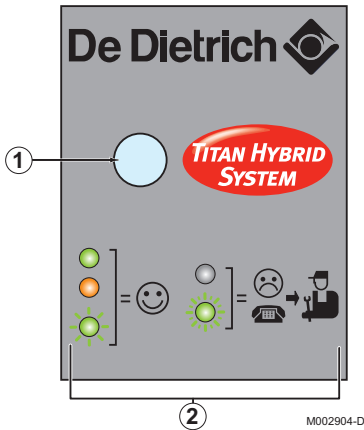

- ① Indicador de funcionamiento
- ② Ayuda del indicador de funcionamiento

Termos eléctricos verticales de pared

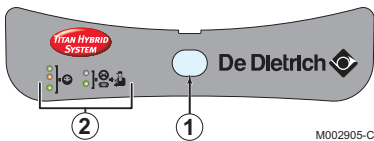

- ① Indicador de funcionamiento
- ② Ayuda del indicador de funcionamiento

☞ Véase el capítulo: "Descripción del indicador de funcionamiento", página 71

2.2.3. Termostato electrónico

El termostato electrónico se encuentra debajo de la cubierta de protección.

ES

- ▶ El termostato electrónico controla la temperatura del agua caliente sanitaria de la cuba.
- ▶ El termostato electrónico incorpora la protección de la cuba contra la corrosión mediante un ánodo de corriente impuesta.
- ▶ El termostato electrónico indica el estado de funcionamiento del aparato a través de los indicadores del ánodo, de calentamiento y de fallo.

 Véase: En caso de avería

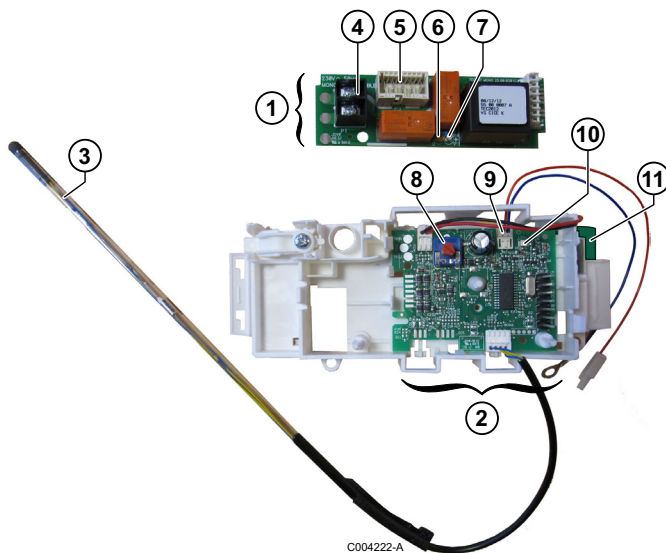

- ① Tarjeta de potencia
- ② Tarjeta de regulación
- ③ Sonda de regulación
- ④ Bornero de alimentación
- ⑤ Conector de potencia
- ⑥ Indicador de calentamiento (Tarjeta de potencia)
- ⑦ Indicador del ánodo (Tarjeta de potencia)
- ⑧ Potenciómetro de ajuste de la temperatura
- ⑨ Hilos del ánodo
- ⑩ Indicador de fallo (Cuadrado blanco en la tarjeta de regulación)
- ⑪ Batería

2.3 Características técnicas

2.3.1. Termos eléctricos verticales de pared

ES

		50 litros	75 litros	100 litros	150 litros	200 litros
Tensión	V	230 Monofásico	230 Monofásico	230 Monofásico	230 Monofásico ⁽¹⁾	230 Monofásico ⁽¹⁾
Potencia nominal	W	1200	1200	1200	1800	2400
Resistencia		Esteatita	Esteatita	Esteatita	Esteatita	Esteatita
Tiempo de calentamiento real ⁽²⁾	Horas	2.36	4.11	5.19	5.11	5.17
Cantidad de agua suministrada a 40 °C V ₄₀	litros	-	139	187	278	375
Consumo de mantenimiento ⁽³⁾	kWh/24h	0.82	1.02	1.25	1.59	1.94
Peso sin carga	kg	22	27	32	41	52

(1) transformable a 400 V trifásico
(2) de 15 a 65 °C
(3) Norma EN60379 con una temperatura de activación del termostato a 65 °C y un diferencial de 5 K (Pliego de condiciones LCIE 103-14)

2.3.2. Termos eléctricos de pie

		150 litros	200 litros	250 litros	300 litros
Tensión	V	230 Monofásico ⁽¹⁾	230 Monofásico ⁽¹⁾	230 Monofásico ⁽¹⁾	230 Monofásico ⁽¹⁾
Potencia nominal	W	1800	2400	3000	3000
Resistencia		Esteatita	Esteatita	Esteatita	Esteatita
Tiempo de calentamiento real ⁽²⁾	Horas	4.29	4.34	5.09	6.19
Cantidad de agua suministrada a 40 °C V ₄₀	litros	265	375	440	526
Consumo de mantenimiento ⁽³⁾	kWh/24h	1.64	1.95	2.20	2.49
Peso sin carga	kg	40	51	63	73

(1) transformable a 400 V trifásico
(2) de 15 a 65 °C
(3) Norma EN60379 con una temperatura de activación del termostato a 65 °C y un diferencial de 5 K (Pliego de condiciones LCIE 103-14)

2.3.3. Termos eléctricos horizontales

		100 litros	150 litros	200 litros
Tensión	V	230 Monofásico ⁽¹⁾	230 Monofásico ⁽¹⁾	230 Monofásico ⁽¹⁾
Potencia nominal	W	1800	1800	2100
Resistencia		Esteatita	Esteatita	Esteatita
Tiempo de calentamiento real ⁽²⁾	Horas	3.07	4.39	5.13
Cantidad de agua suministrada a 40 °C V ₄₀	litros	184	266	354
Consumo de mantenimiento ⁽³⁾	kWh/24h	1.21	1.63	1.98
Peso sin carga	kg	32	41	50

(1) transformable a 400 V trifásico
(2) de 15 a 65 °C
(3) Norma EN60379 con una temperatura de activación del termostato a 65 °C y un diferencial de 5 K (Pliego de condiciones LCIE 103-14)

2.3.4. Sonda de regulación

Valores de la resistencia de la sonda en función de la temperatura

- Y** Resistencia - kOhms
X Temperatura de la sonda de regulación (°C)

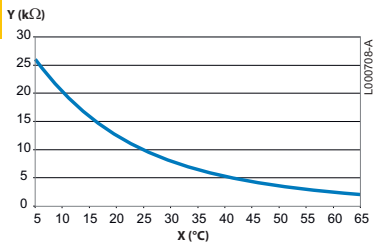
ES

3 Instalación

3.1 Normativas para la instalación

ES



ATENCIÓN

La instalación del aparato debe ser efectuada por un profesional cualificado conforme a las disposiciones reglamentarias locales y nacionales en vigor.



ATENCIÓN

Francia: La instalación debe responder de forma absoluta a las reglamentaciones que rigen los trabajos e intervenciones en las casas individuales, colectivas u otras construcciones.

3.2 Suministro

3.2.1. Entrega estándar

La entrega incluye:

- ▶ Un termo eléctrico.
- ▶ Un manual de instalación, de funcionamiento y de mantenimiento.

3.2.2. Opciones

Descripción
Kit de conversión a trifásico 400 V EasyTri
Trípode para colocación de pie
Patas de transferencia

3.3 Elección del emplazamiento

3.3.1. Placa de características

La placa de señalización que lleva el termo eléctrico contiene datos importantes del aparato como el número de serie, el modelo, etc.

**ATENCIÓN**

La placa de características debe estar accesible en todo momento.

3.3.2. Elección del termo eléctrico en función del tipo de vivienda

Para responder a las demandas de VES40 de la compañía eléctrica, es importante respetar el volumen de agua que contiene el termo eléctrico en función del tipo de vivienda.

Tipo de vivienda	Cor Email						
	50 litros	75 litros	100 litros	150 litros	200 litros	250 litros	300 litros
T1			X	X	X	X	X
T2				X	X	X	X
T3					X	X	X
T4					X	X	X
T5 y +						X	X

3.3.3. Ubicación del aparato

**ATENCIÓN**

Instalar el aparato en un cuarto protegido de las heladas.

- ▶ Instalar el aparato sobre una estructura sólida y estable que pueda soportar el peso (para todos los aparatos de pie).
- ▶ Fijar el aparato a una pared sólida, capaz de soportar el peso del aparato con agua y los equipamientos (para todos los aparatos murales).
- ▶ Si el aparato se instala en un cuarto húmedo o en un emplazamiento donde la temperatura ambiente se mantenga a más de 35 °C, es necesario tener prevista una ventilación del cuarto.
- ▶ Debajo del termo eléctrico es imprescindible instalar un depósito de retención siempre que el termo se instale en un falso techo, un altillo o encima de un local habitado.
- ▶ Es necesario conectar un conducto de evacuación al desagüe.

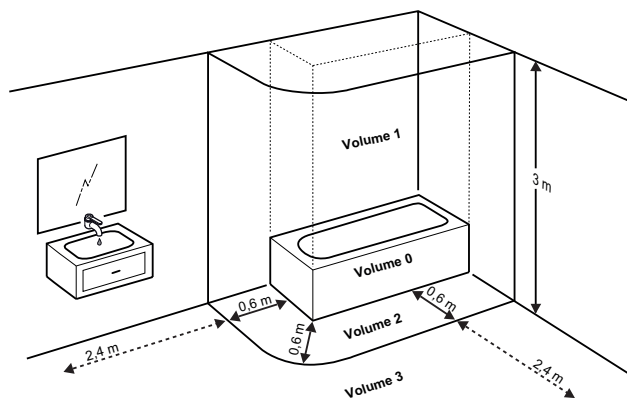

C003026-B

- ▶ El índice de protección IP24 autoriza la instalación en cuartos de baño, siempre fuera de los volúmenes de protección 0, 1 y 2.

3.3.4. Dimensiones principales

■ Termos eléctricos verticales de pared

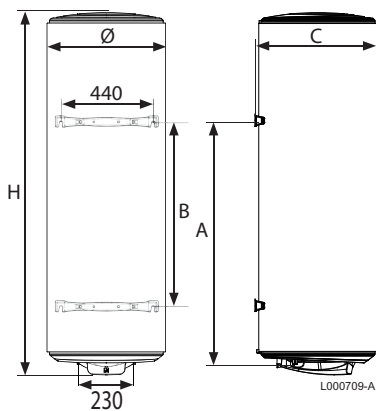

	50 litros	75 litros	100 litros	150 litros	200 litros
A	370	570	750	1050	1050
B	-	-	-	800	800
C	530	530	530	530	540
H	575	740	910	1240	1570
diámetro (Ø)	505	505	505	505	513

ES

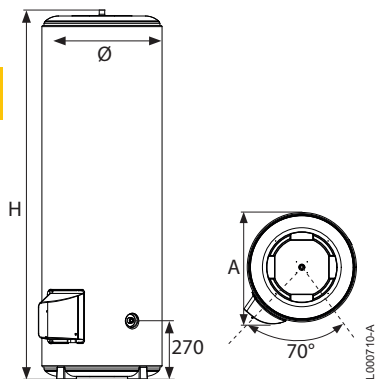

■ Termos eléctricos de pie

	150 litros	200 litros	250 litros	300 litros
A	590	590	590	590
H	1005	1260	1500	1760
diámetro (Ø)	575	575	575	575

■ Termos eléctricos horizontales

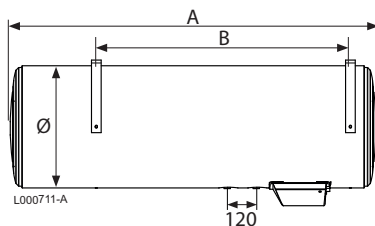

	100 litros	150 litros	200 litros
A	860	1182	1509
B	600	800	1050
diámetro (Ø)	505	505	505

3.4 Colocación del aparato



Recomendamos preferentemente colocar un aparato de pie. El aparato se puede fijar a la pared en posición vertical o colocar sobre un tripode.

3.4.1. Colocación del aparato de pie

Instalar el termo eléctrico en posición perfectamente vertical sobre un soporte rígido que aguante el peso del termo eléctrico lleno de agua y dispuesto sobre sus 3 patas. El termo eléctrico se puede instalar en un armario.



Debe poderse acceder al equipo eléctrico y al grupo de seguridad en todo momento.

	150-200-250-300 litros
A	100 mm mínimo

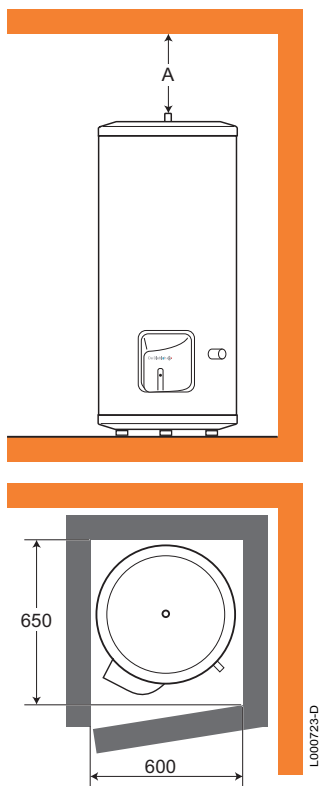
ES

3.4.2. Fijación del aparato en vertical a la pared

Dependiendo de la pared, hay varias posibilidades de fijación.

ES

■ **Tabiques que no pueden aguantar un peso importante**

El termo eléctrico vertical mural se puede colocar sobre un trípode.



ATENCION

Es imprescindible fijar la brida superior a la pared para impedir que el aparato bascule.



Usando un sistema de patas de transferencia, es posible reemplazar los aparatos verticales murales antiguos sin necesidad de volver a taladrar.

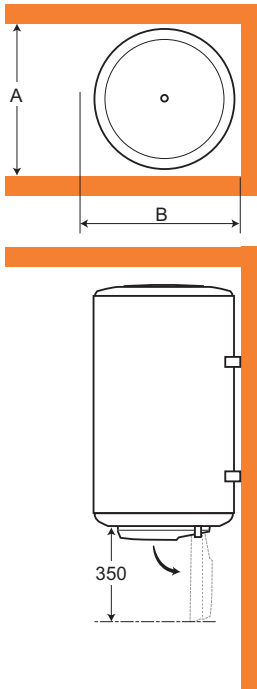

	50-75-100-150 litros	200 litros
A	530 mm	540 mm
B	510 mm	520 mm

■ **Paredes estrechas (tabique de placas de yeso)**



ATENCION

No anclar el termo eléctrico a una pared de placas de yeso. Si fuera el caso, los tornillos de fijación deben atravesar la placa y quedar anclados a la pared maestra o a una estructura especialmente diseñada para ello.

Usar varillas roscadas de 10 mm de diámetro para atravesar el muro. Las varillas roscadas se fijan a perfiles o contrachapado.

■ Paredes gruesas fuertes (hormigón, piedra, ladrillo)

Comprobar las separaciones de perforación. Fijar con cemento los pernos de 10 mm de diámetro, o bien taladrar para sujetar los tacos de 10 mm de diámetro.

50-75-100 litros	150-200-250-300 litros
2 pernos	4 pernos

ES

3.4.3. Fijación del aparato en horizontal

 **ATENCIÓN**
Es imprescindible anclarlo a la pared.

Colocar el termo eléctrico en su posición. Comprobar que las conteras de conexión hidráulica están en una posición totalmente vertical debajo del aparato.

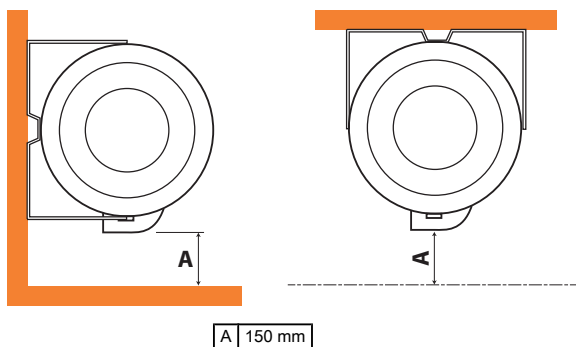

M002933-B

3.5 Diagramas de instalación hidráulica

ES

3.5.1. Ejemplo de un termo eléctrico instalado bajo presión que permite dar servicio a varias bocas de riego

■ Termos eléctricos verticales de pared

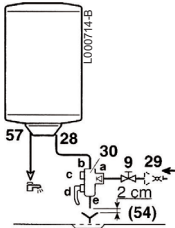

- 9 Válvula de seccionamiento
- 28 Entrada de agua fría sanitaria
- 29 Reductor de presión
- 30 Grupo de seguridad
- 54 Extremo de la tubería de descarga libre y visible entre 2 y 4 cm por encima del embudo de desagüe
- 57 Salida de agua caliente sanitaria

■ Termos eléctricos de pie

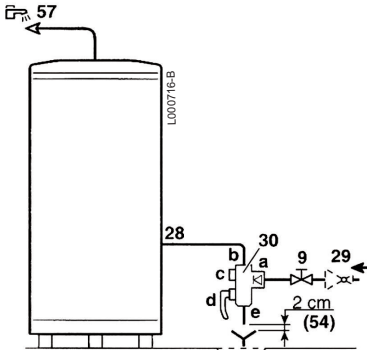

- 9 Válvula de seccionamiento
- 28 Entrada de agua fría sanitaria
- 29 Reductor de presión
- 30 Grupo de seguridad
- 54 Extremo de la tubería de descarga libre y visible entre 2 y 4 cm por encima del embudo de desagüe
- 57 Salida de agua caliente sanitaria

■ Termos eléctricos horizontales

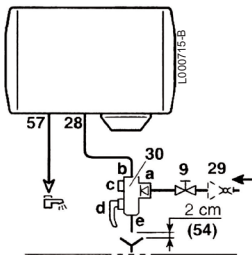

- 9 Válvula de seccionamiento
- 28 Entrada de agua fría sanitaria
- 29 Reductor de presión
- 30 Grupo de seguridad
- 54 Extremo de la tubería de descarga libre y visible entre 2 y 4 cm por encima del embudo de desagüe
- 57 Salida de agua caliente sanitaria

3.5.2. Grupo de seguridad

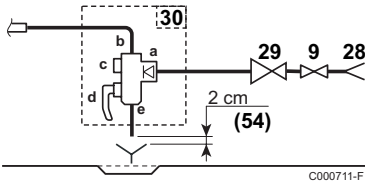

- 9 Válvula de seccionamiento
- 28 Entrada de agua fría sanitaria
- 29 Reductor de presión
- 30 Grupo de seguridad
- 54 Extremo de la tubería de descarga libre y visible entre 2 y 4 cm por encima del embudo de desagüe
- a Entrada de agua fría con mariposa antirretroceso incorporada
- b Conexión a la entrada de agua fría del acumulador de a.c.s.
- c Llave de paso
- d Válvula de seguridad de 7 bar (0.7 MPa)
Alemania: Válvula de seguridad de 10 bar (1.0 MPa) máximo
- e Orificio de vaciado

ES

3.5.3. Grupo de seguridad (Únicamente para Francia)

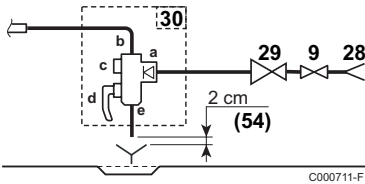

- 9 Válvula de seccionamiento
- 28 Entrada de agua fría sanitaria
- 29 Reductor de presión
- 30 Grupo de seguridad
- 54 Extremo de la tubería de descarga libre y visible entre 2 y 4 cm por encima del embudo de desagüe
- a Entrada de agua fría con mariposa antirretroceso incorporada
- b Conexión a la entrada de agua fría del termo eléctrico
- c Llave de paso
- d Válvula de seguridad de 7 bar (0.7 MPa)
- e Orificio de vaciado

3.6 Conexiones hidráulicas

3.6.1. Conexión del termo eléctrico al circuito de agua sanitaria

Al realizar la conexión es obligatorio respetar las normas y disposiciones locales correspondientes. Aislar las tuberías para reducir al máximo las pérdidas de calor.

■ Precauciones especiales

Antes de efectuar la conexión, **lavar las tuberías de entrada de agua sanitaria** para no introducir partículas metálicas o de otro tipo en la cuba del aparato.

■ Disposiciones para Suiza

Las conexiones deben efectuarse siguiendo las indicaciones de la Sociedad Suiza de la Industria del Gas y del Agua. Deben respetarse igualmente las normas de las empresas locales de distribución de agua.

■ Válvula de seguridad



ATENCION

Conforme a las reglas de seguridad, es obligatorio instalar una válvula de seguridad calibrada a 7 bar (0.7 MPa) en la entrada de agua fría sanitaria del acumulador.

Alemania: Válvula de seguridad de 10 bar (1.0 MPa) máximo.

Francia: Se recomienda utilizar grupos de seguridad hidráulica de membrana que lleven la marca NF.

- ▶ Integrar la válvula de seguridad en el circuito de agua fría.
- ▶ Instalar la válvula de seguridad cerca del termo eléctrico, en un lugar de fácil acceso.

■ Dimensiones

- ▶ El diámetro del grupo de seguridad y de su conexión al termo eléctrico debe ser al menos igual al diámetro de la entrada de agua fría sanitaria del termo eléctrico.
- ▶ Entre la válvula o el grupo de seguridad y el termo eléctrico no debe haber ningún elemento de seccionamiento.
- ▶ El conducto de desagüe de la válvula o del grupo de seguridad no debe estar obstruido.
- ▶ En el caso de que se utilicen tubos de PER, es muy recomendable instalar un regulador termostático en la salida del aparato, que se ajustará en función del rendimiento del material utilizado.
- ▶ Las canalizaciones utilizadas deben poder soportar 100 °C y 10 bar (1.0 MPa).

Para no frenar la circulación del agua en caso de sobrepresión:

- ▶ El tubo de evacuación del grupo de seguridad debe tener una pendiente continua y suficientemente pronunciada.
- ▶ La sección del tubo de evacuación del grupo de seguridad debe ser como mínimo igual a la del orificio de salida del grupo de seguridad.

Alemania: Determinar las dimensiones de la válvula de seguridad según la norma DIN 1988.

Capacidad del acumulador (litros)	Tamaño mínimo de la conexión de entrada de la válvula de seguridad	Potencia de calefacción (kW) (máx)
< 200	R o Rp 1/2	75
200 a 1000	R o Rp 3/4	150

- ▶ Montar la válvula de seguridad por encima del acumulador para no tener que vaciar este último durante los trabajos.
- ▶ Instalar un grifo de vaciado en el punto más bajo del acumulador.

ES

■ Válvulas de seccionamiento

Aislar hidráulicamente el circuito de agua sanitaria mediante válvulas de seccionamiento para facilitar los trabajos de mantenimiento del termo eléctrico. Estas válvulas permitirán efectuar el mantenimiento del acumulador y de sus elementos sin necesidad de vaciar toda la instalación.

Estas válvulas también permiten aislar el termo eléctrico durante el control a presión de la estanqueidad de la instalación si la presión de prueba es superior a la presión de servicio que admite el termo eléctrico.



ATENCIÓN

Si la tubería de distribución es de cobre, intercalar un manguito de aislante entre la salida de agua caliente del acumulador y la tubería con objeto de evitar cualquier posible corrosión de la conexión.

■ Conexión de agua fría sanitaria

Conectar la alimentación de agua fría siguiendo el diagrama de instalación hidráulica.

Los componentes utilizados para la conexión de la alimentación de agua fría deben cumplir las normas y reglamentos vigentes en el país en cuestión.

- ▶ Es necesario prever la evacuación de agua en la sala de calderas, así como un embudo-sifón para el grupo de seguridad.
- ▶ Prever la instalación de una válvula antiretorno en el circuito de agua fría sanitaria.
- ▶ En las zonas de agua muy calcárea ($T_h > 20^\circ \text{F}$) se recomienda instalar un descalcificador. La dureza del agua debe estar siempre comprendida entre 12°F y 20°F para poder garantizar la eficacia de la protección contra la corrosión. El uso de un descalcificador no invalida nuestra garantía, siempre que sea un descalcificador homologado y ajustado conforme a las reglas del oficio con una inspección y un mantenimiento periódicos.

■ Reductor de presión

Si la presión de alimentación sobrepasa el 80 % de la calibración de la válvula o del grupo de seguridad (p. ej., 5,5 bar (0,55 MPa) para un grupo de seguridad calibrado a 7 bar (0,7 MPa)), debe instalarse un reductor de presión antes del aparato. Instalar el reductor de presión después del contador de agua para tener la misma presión en todos los conductos de la instalación.

■ Medidas a tomar para evitar el retroceso del agua caliente

Prever la instalación de una válvula antiretorno en el circuito de agua fría sanitaria.

3.7 Conexiones eléctricas

3.7.1. Recomendaciones

La instalación debe tener una alimentación regular y continua de electricidad durante al menos 6 horas al día. No debe utilizarse una alimentación continua irregular, como por ejemplo la de los grupos electrógenos.



ADVERTENCIA

- ▶ Las conexiones eléctricas deben realizarse obligatoriamente con el sistema desconectado, por un profesional cualificado.
- ▶ Preparar la toma de tierra antes de establecer ninguna conexión eléctrica.

Efectuar las conexiones eléctricas del aparato según:

- ▶ Las prescripciones de la normativa en vigor,
- ▶ Las indicaciones de los esquemas eléctricos suministrados con el aparato,
- ▶ Las recomendaciones de las instrucciones.

Bélgica: La puesta a tierra debe ajustarse a la norma RGEI.

Alemania: La conexión a tierra debe cumplir las especificaciones de la norma VDE 0100.

Francia: La conexión a tierra debe cumplir las especificaciones de la norma NFC 15-100.

Otros países: La toma de tierra debe ajustarse a las normas de instalación vigentes.

⚠ PELIGRO

Esta estrictamente prohibido conectar resistencias eléctricas sin pasar por un termostato que limite la temperatura del agua caliente sanitaria.

ES

La instalación debe tener, antes del calentador de agua, un dispositivo de corte o seccionamiento omnipolar con una distancia de apertura de los contactos de al menos 3.

La alimentación eléctrica se obtiene a través del cable de conexión enchufado a la red.

3.7.2. Procedimiento de conexión

1. Abrir la tapa abisagrada desenroscando el tornillo de bloqueo.

i Para pasar de una conexión eléctrica monofásica a una trifásica, cambiar la platina original por el kit de conversión **👉** "Conexión del kit de conversión en modo trifásico 400 V EasyTri", página 69

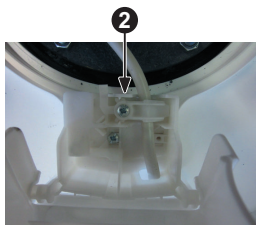

M002908-C

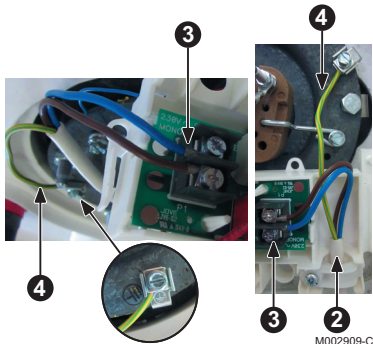

M002909-C

2. Pasar el cable por el sujetacables. Atornillar el sujetacables.
3. Conectar los extremos del cable al termostato a través de los bornes previstos para ello.
4. Conectar el hilo de tierra verde/amarillo al borne de la brida del termo eléctrico.
5. Para volver a montar, proceder en sentido inverso al de desmontaje.

3.7.3. Conexión del kit de conversión en modo trifásico 400 V EasyTri

1. Desenchufar el conector del elemento calefactor.

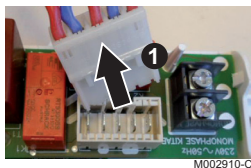

M002910-C



M002911-C

2. Soltar la tarjeta 230 y retirarla.

ES

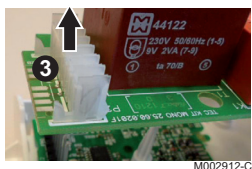

3. Desconectar la tarjeta de potencia 230 V.

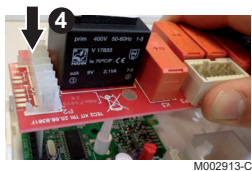

4. Conectar la tarjeta de potencia 400 V.

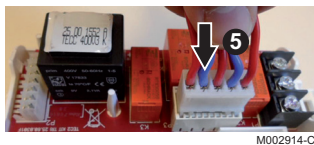

5. Volver a enchufar el conector del elemento calefactor a la tarjeta de potencia 400 V.

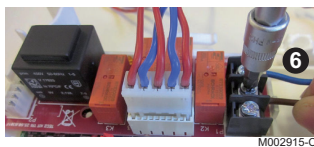

6. Enchufar el cable de alimentación.

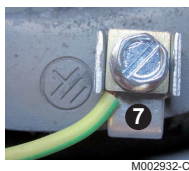











7. Conectar el hilo de tierra.

4 Puesta en marcha

ES

4.1 Descripción del indicador de funcionamiento

Indicador de calentamiento	Estado del piloto	Descripción
Naranja 	Encendido continuo (Naranja) 	Funcionamiento normal: - Está en marcha un calentamiento del agua. - La protección contra la corrosión está garantizada.
Verde 	Encendido continuo (Verde) 	Funcionamiento normal - Horas de tarifa baja / Permanente: - Agua caliente sanitaria disponible. - La protección contra la corrosión está garantizada.
	Intermitencia lenta (5 segundos) (Verde) 	Funcionamiento normal - Horas de tarifa normal : - La protección contra la corrosión está garantizada.
	Intermitencia rápida 	Funcionamiento anormal.  Véase el capítulo: "Funcionamiento anormal", página 76
Apagado 	Piloto apagado 	Funcionamiento anormal.  Véase el capítulo: "Funcionamiento anormal", página 76

4.2 Preparar el aparato para su puesta en servicio

Procedimiento de preparación para la puesta en servicio del aparato

1. Enjuagar el circuito sanitario. Llenar el termo eléctrico de agua.
2. Abrir un grifo de agua caliente.
3. Abrir el grifo de agua fría situado en el grupo de seguridad. Asegurarse de que la válvula de vaciado del grupo esté cerrada.
4. Llenar completamente el termo eléctrico por el tubo de entrada de agua fría dejando un grifo de agua caliente abierto.
5. Cerrar el grifo de agua caliente cuando el agua circule de manera regular y sin ruidos en la tubería.
6. Extraer cuidadosamente el aire de todas las tuberías de agua caliente sanitaria repitiendo las etapas 2 y 5 para cada grifo de agua caliente.



La purga del aire del termo eléctrico y de la red de distribución permite evitar los ruidos y sacudidas producidos por el aire aprisionado al desplazarse por las tuberías durante la extracción.

7. Comprobar la estanqueidad de las conexiones y de la trampilla de inspección.
8. Comprobar que los órganos de seguridad funcionan correctamente.
9. Comprobar las conexiones eléctricas. Comprobar que hay una toma de tierra y el correspondiente circuito de conexión a tierra.

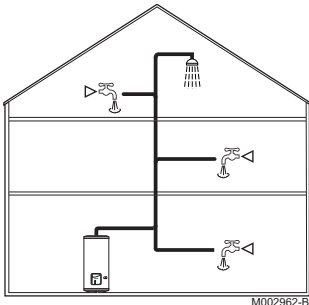

4.3 Puesta en servicio del aparato

ES



ATENCIÓN

- ▶ La primera puesta en servicio sólo puede hacerla un profesional cualificado.
- ▶ Durante el proceso de calentamiento y debido a la dilatación del agua, puede escaparse una pequeña cantidad de agua a través de la válvula o del grupo de seguridad. Este fenómeno es absolutamente normal y en ningún caso debe obstaculizarse.

1. Poner el aparato bajo tensión.
2. El piloto naranja se enciende. Puede ocurrir que después de funcionar durante 15 - 30 minutos, el agua circule.
3. Comprobar la estanqueidad de las conexiones y de la trampilla de inspección.



- ▶ Durante la primera puesta en tensión, el elemento calefactor puede desprender humo y un cierto olor. Este fenómeno es normal y desaparece al cabo de algunos minutos.
- ▶ Durante el calentamiento y dependiendo de la calidad del agua, puede ocurrir que el termo emita un ruido similar al de un hervidor. Este ruido es normal y no refleja ningún fallo del aparato.

4.4 Ajuste de la temperatura del agua caliente sanitaria

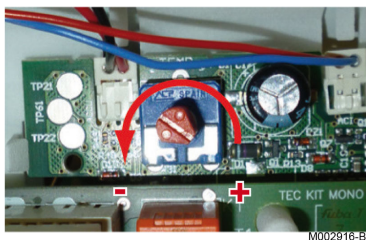

La temperatura a la salida del termo viene ajustada de fábrica a la temperatura máxima de 65 °C.

La temperatura del agua caliente sanitaria puede bajarse como máximo 15 °C con el potenciómetro de ajuste de la temperatura (temperatura mínima = 50 °C)..

La temperatura puede bajarse 15 °C.

1. Para acceder al potenciómetro de ajuste de la temperatura, abrir la tapa abisagrada



Véase el capítulo: "Procedimiento de conexión", página 69 Etapa 1

2. Modificar el ajuste en pasos de un grado centígrado girando el botón del potenciómetro.

5 Control y mantenimiento

5.1 Directrices generales

ES



ATENCIÓN

- ▶ Las operaciones de mantenimiento deben ser efectuadas por un profesional cualificado.
- ▶ Sólo deben utilizarse piezas de recambio originales.

5.2 Comprobación de la válvula o del grupo de seguridad

Accionar la válvula o el grupo de seguridad al menos 1 vez al mes para comprobar que funciona correctamente. Esta comprobación permite precaverse contra posibles sobrepresiones susceptibles de dañar el acumulador de agua caliente sanitaria.



ADVERTENCIA

No respetar esta regla de mantenimiento puede provocar un deterioro de la cuba del termo eléctrico e invalidar la garantía.

5.3 Limpieza del envolvente

Limpiar el exterior de los aparatos con un paño húmedo y un detergente suave.

5.4 Desincrustación

- ▶ En las zonas de agua calcárea, se recomienda efectuar anualmente una desincrustación del aparato para preservar sus prestaciones. Vaciar el termo eléctrico para efectuar la desincrustación.
- ▶ En las zonas de agua muy calcárea ($T_h > 20^\circ \text{F}$) se recomienda instalar un descalcificador. La dureza del agua debe estar siempre comprendida entre 12°F y 20°F para poder garantizar la eficacia de la protección contra la corrosión. El uso de un descalcificador no invalida nuestra garantía, siempre que sea un descalcificador homologado y ajustado conforme a las reglas del oficio con una inspección y un mantenimiento periódicos.

ES

A

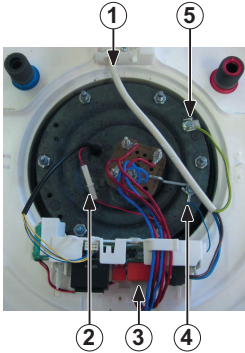

B

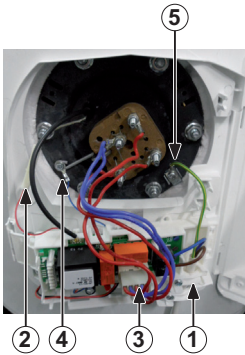

M002917-D

Acceso a la trampilla de inspección

- A** Termo eléctrico vertical mural
- B** Termo eléctrico vertical sobre zócalo / Termo eléctrico horizontal mural
- ① Cable de alimentación
- ② Conector del hilo rojo
- ③ Conector de potencia
- ④ Terminal del hilo azul
- ⑤ Hilo de tierra

1. Desconectar la alimentación eléctrica del aparato.
2. Cerrar la entrada de agua fría.
3. Abrir un grifo de agua caliente de la instalación.
4. Abrir el grifo de agua fría situado en el grupo de seguridad.
5. Abrir la tapa abisagrada desenroscando el tornillo de bloqueo.
6. Desconectar el cable de alimentación de los bornes del termostato electrónico.
7. Desconectar el hilo de tierra conectado a la cuba.
8. Desenchufar el conector del elemento calefactor de la tarjeta de potencia.
9. Desenchufar el conector del hilo rojo.
10. Desatornillar el terminal del hilo azul.
11. Soltar el soporte de la tarjeta.
Calentador de agua mural vertical: Inclinar el soporte de la tarjeta hacia adelante.
Calentador de agua horizontal de pie: Soltar el soporte de la tarjeta de las muescas del envoltente.
12. Vaciar la cuba.
13. Desmontar la unidad calefactora.
14. Eliminar las incrustaciones depositadas en forma de lodo o de laminillas en el fondo de la cuba. En cambio, no se deben tocar las incrustaciones adheridas a las paredes de la cuba, ya que constituyen una protección eficaz contra la corrosión y refuerzan el aislamiento del termo eléctrico.
15. El ánodo híbrido no se tiene que inspeccionar ni cambiar.
16. Para volver a montar, proceder en sentido inverso al de desmontaje.



ATENCIÓN

Preparar una junta de estanqueidad nueva.

17. Llenar el termo eléctrico de agua



Véase el capítulo: "Preparar el aparato para su puesta en servicio", página 71

5.5 Ficha de mantenimiento

N.º	Fecha	Controles efectuados	Observaciones	Técnico	Firma

ES



6 En caso de avería

ES

6.1 Funcionamiento anormal

El indicador de funcionamiento del piloto de calentamiento muestra un símbolo en color.

 Véase el capítulo: "Termostato electrónico", página 54. El símbolo indica el estado actual del termo eléctrico.

Indicador de calentamiento	Estado del piloto	Descripción	Verificación / Solución
Verde 	Intermitencia rápida 	Funcionamiento anormal.	▶ Contactar con el instalador
Apagado 	Piloto apagado 	Funcionamiento anormal.	No hay alimentación de red: ▶ Pasar a marcha forzada. ▶ Comprobar la posición del disyuntor.

6.2 Indicador de fallo

En caso de fallo, el piloto de fallo (referencia 5), visible con la cubierta abierta, muestra un símbolo en color.





 Véase el capítulo: "Termostato electrónico", página 54. El símbolo describe el tipo de fallo, y permite solucionar rápidamente el problema siguiendo las instrucciones del cuadro que figura a continuación.



ATENCION

Si está encendido el piloto rojo, comprobar antes que nada que el termo eléctrico está bien lleno de agua.

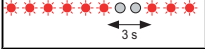
- ▶ Abrir un grifo de agua caliente. Si no circula el agua, avisar al instalador.

Indicador de fallo	Estado del piloto	Descripción	Verificación / Solución
Rojo 	1 intermitente 	Error 1: Batería defectuosa.	▶ Cambiar la batería.
	3 Intermitencias 	Error 3: Sonda de regulación defectuosa.	▶ Cambiar la sonda de regulación.
	6 Intermitencias 	Error 6: Sistema de protección anticorrosión defectuoso.	Sistema en cortocircuito : ▶ Cambiar el cuerpo de calefacción.
	7 Intermitencias 	Error 7: Detección de anticalentamiento en seco. Error 7: Sistema de protección anticorrosión defectuoso.	El termo eléctrico no tiene agua: ▶ Llenar el termo eléctrico de agua. Agua de baja conductividad (agua dulce): ▶ Contactar con el servicio posventa. Sistema en circuito abierto: ▶ Comprobar que los conectores están bien enchufados. ▶ Si el fallo persiste, cambiar el cuerpo de calefacción.

ES

7 Garantías

ES

7.1 Generalidades

Acaba usted de adquirir un de nuestros aparatos y deseamos agradecerle la confianza depositada.

Nos permitimos llamar su atención sobre el hecho de que su aparato mantendrá sus cualidades originales si se somete a una inspección y mantenimiento regulares.

Su instalador y toda nuestra red de servicios queda enteramente a su disposición.

7.2 Condiciones de la garantía

Francia: Las siguientes disposiciones no excluyen los derechos que pudiera tener el comprador en virtud de la garantía legal estipulada en los artículos 1641 a 1648 del código civil.

Bélgica: Las siguientes disposiciones relativas a la garantía contractual no excluyen los derechos que pudiera tener el comprador en virtud de las disposiciones legales aplicables en Bélgica en materia de vicios ocultos.

Suiza: La aplicación de la garantía está sujeta a las condiciones de venta, de entrega y de garantía de la empresa que comercializa los productos **De Dietrich**.

Portugal: Las siguientes disposiciones no afectan a los derechos de los consumidores, recogidos en el decreto ley 67/2003 del 8 de abril con las modificaciones introducidas por el decreto ley 84/2008 del 21 de mayo, sobre las garantías relativas a la venta de bienes de consumo y otras normas de aplicación.

Otros países: Las siguientes disposiciones no excluyen los derechos que pudiera tener el comprador en virtud de las disposiciones legales aplicables en el país del comprador en materia de vicios ocultos.

Su aparato goza de una garantía contractual contra cualquier defecto de fabricación a partir de su fecha de compra indicada en la factura del instalador.

La duración de la garantía está indicada en nuestro catálogo tarifa:

- ▶ Cuba y cuerpo de caldera esmaltados: 5 años
- ▶ Elementos eléctricos y piezas móviles: 2 años

Declinamos nuestra responsabilidad como fabricante en caso de una mala utilización del aparato, de un fallo o de un mantenimiento insuficiente del mismo, o de la mala instalación del aparato (en este sentido es responsabilidad suya que esta última la realice un instalador profesional).

En particular no asumimos responsabilidad por los daños materiales, pérdidas inmateriales o lesiones personales como consecuencia de una instalación no conforme:

ES

- ▶ con las disposiciones legales y reglamentarias, o impuestas por las autoridades locales,
- ▶ con las disposiciones nacionales, locales y particulares que rigen la instalación,
- ▶ a nuestras instrucciones y prescripciones de instalación, en particular en lo relativo al mantenimiento regular de los aparatos,
- ▶ a lo establecido en el sector.

Nuestra garantía contractual se limita a la sustitución o reparación únicamente de las piezas reconocidas como defectuosas por nuestros servicios técnicos, excepción hecha de los gastos de mano de obra, desplazamiento y transporte.

Nuestra garantía contractual no cubre la sustitución o reparación de piezas como consecuencia de un desgaste normal, de una mala utilización, de la intervención de terceros no cualificados, de un fallo o de un mantenimiento insuficiente, de una alimentación eléctrica inadecuada y de la utilización de un combustible inadecuado o de mala calidad.

Los submontajes, como motores, bombas, válvulas eléctricas, etc..., sólo se garantizan si nunca han sido desmontados.

Son de aplicación los derechos establecidos por la directiva europea 99/44/CEE, recogidos en el decreto legislativo n.º 24 del 2 de febrero de 2002 publicado en el diario oficial n.º 57 del 8 de marzo de 2002.

ES

Termoacumuladores eléctricos

CorEmail THS

PT



**Instruções de
instalação,
utilização e
manutenção**

PT

PT

Avisos de segurança e recomendações

PT



Advertências

Este aparelho pode ser utilizado por crianças com, pelo menos, 8 anos e por pessoas com capacidades físicas, sensoriais ou mentais reduzidas ou sem experiência ou conhecimentos, caso estas sejam correctamente vigiadas ou caso lhes tenham sido transmitidas as instruções relativas à utilização do aparelho em total segurança e caso tenham tomado conhecimento dos riscos associados. As crianças não devem brincar com o aparelho. A limpeza e a manutenção pelo utilizador não devem ser efectuadas por crianças sem vigilância.

Instalação



Atenção: Produto pesado que deve ser manuseado com precaução

- Instalar o aparelho num local sem risco de congelação. A eliminação do aparelho através de sobrepressão provocada pelo bloqueio do dispositivo de segurança não é abrangida pela garantia.
- Certifique-se de que a divisão tem capacidade para suportar o peso do aparelho cheio de água.
- Caso o aparelho tenha de ser instalado num local ou compartimento cuja temperatura ambiente é, permanentemente, superior a 35 °C, considere a ventilação do local.
- Numa casa de banho, não instale este produto em volumes V0 e V1 (ver capítulo: Implantação do aparelho).
- Colocar o aparelho num local acessível.

- Consultar as figuras de instalação: ver capítulo Instalação do aparelho. Fixação de um cilindro vertical de parede: Para permitir a substituição eventual do elemento de aquecimento, deixe abaixo das extremidades dos tubos do cilindro um espaço de 300 mm para os cilindros com uma capacidade inferior ou igual a 100 litros e de 480 mm para os cilindros com uma capacidade superior.

Ligações hidráulicas

- Instalar, obrigatoriamente, num local sem risco de congelação, um dispositivo de segurança (ou qualquer outro dispositivo limitador de pressão), novo, com dimensão de 3/4", com pressão de 7 bar (0,7 MPa) na entrada do cilindro, que cumpra as normas locais em vigor.
- O dispositivo de drenagem do limitador de pressão deve ser colocado em funcionamento regularmente para retirar os depósitos de calcário e para verificar se este não está bloqueado.
- É necessário um redutor de pressão (não fornecido) quando a pressão de alimentação é superior a 5 bar (0,5 MPa) que será colocado na alimentação principal.
- Ligar o dispositivo de segurança a um tubo de drenagem, mantido ao ar livre, num ambiente sem risco de congelação, em inclinação contínua para baixo para a evacuação da água de dilatação do aquecimento ou da água em caso de drenagem do cilindro.
- Drenagem: Desligar a alimentação eléctrica e a água fria. Abrir as torneiras de água quente e, em seguida, rodar a válvula de drenagem do dispositivo de segurança.

Ligação eléctrica

- Antes de desmontar a tampa de protecção, certifique-se de que a alimentação eléctrica está desligada para evitar qualquer risco de ferimento ou de electrocussão.

- A instalação eléctrica deve conter a montante do aparelho um dispositivo de corte omnipolar (disjuntor, fusíveis) em conformidade com as regras de instalação locais em vigor (disjuntor diferencial 30 mA).
- Caso o cabo esteja danificado, este deve ser substituído por um cabo ou por um conjunto especial disponibilizado junto do fabricante, do serviço pós-venda ou das pessoas com qualificação similar.
- A ligação à terra é obrigatória. Um terminal especial com a referência  é disponibilizado para o efeito.

Recomendações



Efectuar a manutenção do aparelho. Efectuar uma manutenção regular do aparelho para garantir o seu funcionamento correcto.



Apenas um profissional qualificado está autorizado a efectuar a manutenção do aparelho e a respectiva instalação.

- Para beneficiar da garantia, não deve ser efectuada qualquer modificação no aparelho.
- Para reduzir ao máximo as perdas térmicas, isolar as tubagens.
- Retirar apenas as tampas para as operações de manutenção e de reparação e voltar a colocar as tampas no respectivo local após estas operações.
- Autocolantes de instrução: As instruções e as indicações afixadas no aparelho não devem nunca ser retiradas e devem permanecer legíveis durante o período de vida útil do aparelho.
- Estas instruções estão igualmente disponíveis junto do serviço de apoio ao cliente (dados disponibilizados no final das instruções).

Índice

1	Introdução	88
	1.1 Símbolos utilizados	88
	1.1.1 Símbolos utilizados nas instruções	88
	1.1.2 Símbolos utilizados no equipamento	88
	1.2 Abreviaturas	88
	1.3 Responsabilidades	89
	1.3.1 Responsabilidade do fabricante	89
	1.3.2 Responsabilidade do instalador	89
	1.3.3 Responsabilidade do utilizador	89
	1.4 Conformidade	90
	1.4.1 Declaração	90
	1.4.2 Directiva 97/23/CE	90
2	Descrição técnica	91
	2.1 Descrição geral	91
	2.2 Principais componentes	92
	2.2.1 Termoacumuladores eléctricos	92
	2.2.2 Indicador de funcionamento	93
	2.2.3 Termostato electrónico	94
	2.3 Características técnicas	95
	2.3.1 Termoacumuladores eléctricos verticais de parede	95
	2.3.2 Termoacumuladores eléctricos de assentar	95
	2.3.3 Termoacumuladores eléctricos horizontais	95
	2.3.4 Sonda de regulação	96
3	Instalação	97
	3.1 Regras de instalação	97
	3.2 Embalagem	97
	3.2.1 Forma de fornecimento	97
	3.2.2 Opcional	97
	3.3 Escolha da localização	97
	3.3.1 Placa de características	97
	3.3.2 Escolha do termoacumulador eléctrico consoante o tipo de habitação	98
	3.3.3 Local de implantação	98
	3.3.4 Dimensões principais	99
	3.4 Implantação do aparelho	100
	3.4.1 Instalação do aparelho de assentar	100
	3.4.2 Fixação do aparelho vertical de parede	101
	3.4.3 Fixação do aparelho horizontal	103

3.5	Esquemas de instalação hidráulica	104
3.5.1	Exemplo com um termoacumulador eléctrico instalado sob pressão que permite servir vários postos de água	104
3.5.2	Grupo de segurança	105
3.5.3	Grupo de segurança (Somente para França)	105
3.6	Ligações hidráulicas	105
3.6.1	Ligação do termoacumulador eléctrico ao circuito de água sanitária	105
3.7	Ligações eléctricas	108
3.7.1	Recomendações	108
3.7.2	Procedimento de ligação	109
3.7.3	Ligação do kit de transformação em trifásico 400 V EasyTri	109
4	Funcionamento	111
4.1	Descrição do indicador de funcionamento	111
4.2	Preparação para a colocação em serviço do aparelho	111
4.3	Colocação do aparelho em serviço	112
4.4	Regulação da temperatura da água quente sanitária	112
5	Verificação e manutenção	113
5.1	Instruções gerais	113
5.2	Verificação da válvula ou do grupo de segurança	113
5.3	Limpeza da envolvente	113
5.4	Remoção do calcário	113
5.5	Ficha de manutenção	115
6	Em caso de anomalia	116
6.1	Funcionamento anormal	116
6.2	Indicador de defeito	116
7	Garantia	118
7.1	Generalidades	118
7.2	Condições de garantia	118

1 Introdução

1.1 Símbolos utilizados

PT

1.1.1. Símbolos utilizados nas instruções

Neste manual, são sinalizados diferentes níveis de perigo de modo a chamar a atenção para umas indicações específicas. Pretendemos desta forma garantir a segurança do utilizador, evitar qualquer problema e garantir o bom funcionamento do aparelho.

**PERIGO**

Assinala o risco de uma situação perigosa que pode provocar ferimentos corporais graves.

**ADVERTÊNCIA**

Assinala o risco de uma situação perigosa que pode provocar ferimentos corporais leves.

**CUIDADO**

Assinala o risco de danos materiais.



Assinala uma informação importante.



Assinala a consulta de outro manual ou de outras páginas do manual de instruções.

1.1.2. Símbolos utilizados no equipamento



Antes da instalação e da colocação em serviço do aparelho, leia atentamente as instruções fornecidas.



Eliminar os produtos usados numa estrutura de recuperação e de reciclagem apropriada.



1.2 Abreviaturas

- ▶ **AQS:** Água quente sanitária

1.3 Responsabilidades

1.3.1. Responsabilidade do fabricante

Os nossos produtos são fabricados de acordo com as exigências das diferentes Directivas Europeias aplicáveis. Desta forma, são fornecidos com a marcação **CE** e todos os documentos necessários.

PT

Sempre preocupados com a qualidade dos nossos produtos, procuramos permanentemente a forma de os melhorar. Assim, reservamo-nos o direito de modificar em qualquer momento as características indicadas no presente documento.

A nossa responsabilidade enquanto fabricante não abrange os seguintes casos:

- ▶ Incumprimento das instruções de utilização do aparelho.
- ▶ Ausência de manutenção ou manutenção insuficiente.
- ▶ Incumprimento das instruções de instalação do aparelho.

1.3.2. Responsabilidade do instalador

O instalador é responsável pela instalação e arranque do aparelho. O instalador deve cumprir as seguintes instruções:

- ▶ Ler e respeitar as instruções constantes dos manuais fornecidos com o aparelho.
- ▶ Efectuar a instalação em conformidade com a legislação e as normas em vigor.
- ▶ Proceder ao arranque e efectuar todos os pontos de controlo necessários.
- ▶ Fornecer explicações sobre a instalação ao utilizador.
- ▶ Se for necessária manutenção, avisar o utilizador da obrigação de controlo e da manutenção do aparelho.
- ▶ Entregar todos os manuais de instruções ao utilizador.

1.3.3. Responsabilidade do utilizador

Para garantir o bom funcionamento do aparelho, o utilizador deve respeitar as seguintes instruções:

- ▶ Ler e respeitar as instruções constantes dos manuais fornecidos com o aparelho.
- ▶ Contactar técnicos qualificados para a instalação e arranque do aparelho.
- ▶ Pedir ao técnico de instalação que lhe explique o funcionamento do aparelho.
- ▶ Mandar efectuar as inspecções e manutenção necessárias por um profissional qualificado.
- ▶ Conservar as instruções em bom estado e num local próximo do aparelho.

Este aparelho não está previsto para ser utilizado por pessoas (incluindo crianças) com capacidades físicas, sensoriais ou mentais reduzidas ou por pessoas com falta de experiência ou conhecimentos excepto no caso de ter recebido, mediante uma pessoa responsável pela sua segurança, acompanhamento ou instruções prévias relacionadas com a utilização do aparelho. Convém vigiar as crianças para se certificar que estas não brincam com o aparelho.

Para evitar situações perigosas, se o cabo de ligação à corrente eléctrica estiver danificado, tem de ser substituído pelo fabricante, pelo representante do fabricante ou por um técnico com formação específica para tal.

1.4 Conformidade

1.4.1. Declaração

O presente produto está em conformidade com os requisitos essenciais das seguintes directivas comunitárias e normas:

- ▶ 2006/95/CE Directiva Baixa Tensão.
Normas visadas:
 - EN 60335-1:2002 +A1:2004 +A11:2004 +A12:2006 +A2:2006 +A13:2008
 - EN 60335-2.21:2003 + A1:2005 +A2:2008
- ▶ 2004/108/CE Directiva Compatibilidade Electromagnética.
Normas visadas:
 - EN 55014 + EN 55014-1 + EN 55014-2
 - EN 50366:2003 + A1:2006
 - EN 61000-3-2 + EN 61000-3-3

1.4.2. Directiva 97/23/CE

O presente produto é conforme com os requisitos constantes do n.º 3 do artigo 3.º da directiva 97/23/CE, relativa aos equipamentos sob pressão.

2 Descrição técnica

2.1 Descrição geral

PT

Os acumulador da gama CorEmail têm as seguintes características:

- ▶ O interior dos depósitos acumuladores, fabricados em aço de grande qualidade, é revestido com esmalte vitrificado a 850 °C, de qualidade alimentar, que o protege da corrosão.
- ▶ Protecção contra a corrosão
 - **50 litros:** A cuba é protegida contra a corrosão por um ânodo de corrente imposta.
 - **75-300 litros:** A cuba está protegida contra a corrosão por um ânodo híbrido composto por um ânodo em titânio sobremoldado de magnésio. O ânodo sobremoldado permite uma dupla protecção aquando da colocação em serviço.
- ▶ O aparelho está equipado com uma resistência eléctrica em esteatito inserido numa manga esmaltada, acessível sem efectuar esvaziamento.
- ▶ O aparelho vem equipado com um termóstato electrónico regulável com indicador de aquecimento. O termóstato electrónico é facilmente transformável de monofásico a trifásico através de cartão EasyTri.
- ▶ O aparelho está bem isolado com uma espuma de poliuretano sem CFC, o que permite reduzir ao máximo as perdas térmicas.
- ▶ O aparelho é revestido com chapa de aço lacado branco com resguardo de protecção e tampa na dobradiça. O resguardo de protecção com tampa na dobradiça permite um fácil acesso ao termóstato electrónico.

2.2 Principais componentes

PT

2.2.1. Termoacumuladores eléctricos

■ Verticais de parede CorEmail (50-75-100-150-200 litros)

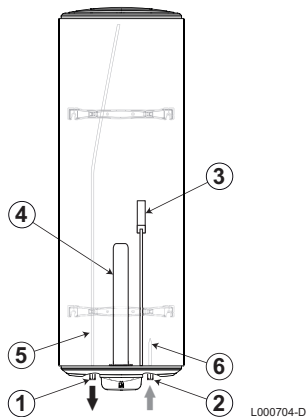

- ① Saída de água quente sanitária - R 3/4"
- ② Entrada de água fria - R 3/4"
- ③ Ânodo híbrido (titânio e magnésio)
A capacidade 50 litros é protegida por um ânodo de titânio.
- ④ Resistência eléctrica
- ⑤ Tubo de extracção de água quente sanitária
- ⑥ Extensão de torneira de água fria

■ Com base CorEmail (100-150-200 litros)

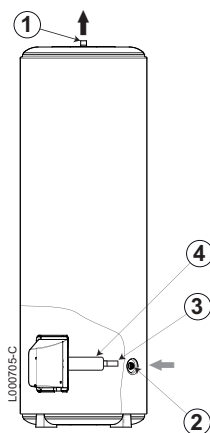

- ① Saída de água quente sanitária - R 3/4"
- ② Entrada de água fria - R 3/4"
- ③ Ânodo híbrido (titânio e magnésio)
- ④ Resistência eléctrica

■ Horizontais (100-150-200 litros)

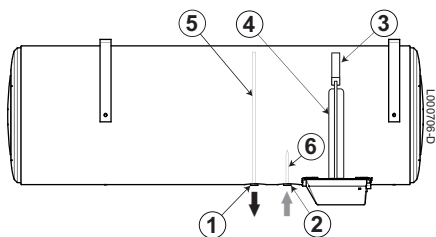

PT

- ① Saída de água quente sanitária - R 3/4"
- ② Entrada de água fria - R 3/4"
- ③ Ânodo híbrido (titânio e magnésio)
- ④ Resistência eléctrica
- ⑤ Tubo de extração de água quente sanitária
- ⑥ Extensão de torneira de água fria

2.2.2. Indicador de funcionamento

Termoacumuladores eléctricos horizontais - Termoacumuladores eléctricos de assentar

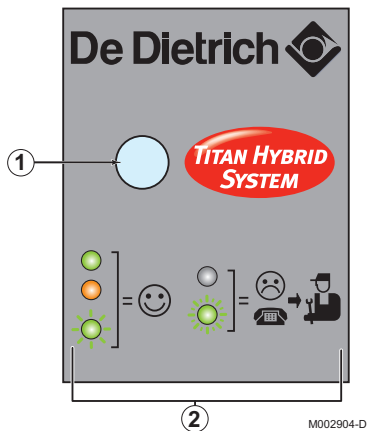

- ① Indicador de funcionamento
- ② Ajuda do indicador de funcionamento

Termoacumuladores eléctricos verticais de parede

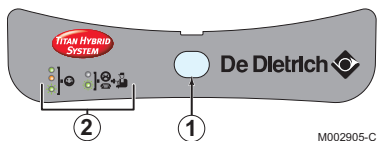

- ① Indicador de funcionamento
- ② Ajuda do indicador de funcionamento

☞ Ver capítulo: "Descrição do indicador de funcionamento", página 111

2.2.3. Termostato electrónico

O termostato electrónico situa-se sob o resguardo de protecção.

- ▶ O termostato electrónico gere a temperatura da água quente sanitária na cuba.
- ▶ O termostato electrónico integra a protecção da cuba contra a corrosão por um ânodo de corrente imposta.
- ▶ O termostato electrónico indica o estado de funcionamento do aparelho através dos indicadores de ânodo, aquecimento e defeito.

 Ver: Em caso de anomalia

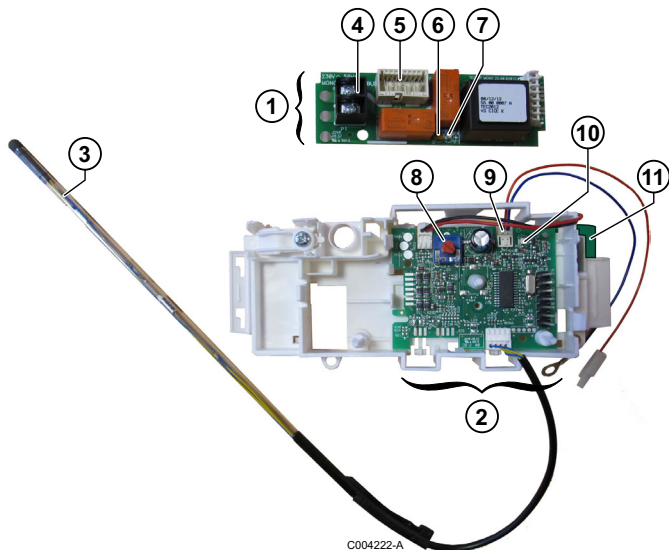

- ① Placa de potência
- ② Painel de comando
- ③ Sonda de regulação
- ④ Régua de terminais de alimentação
- ⑤ Conectores de potência
- ⑥ Indicador de aquecimento (Placa de potência)
- ⑦ Indicador de ânodo (Placa de potência)
- ⑧ Potenciômetro de regulação de temperatura
- ⑨ Fios de ânodo
- ⑩ Indicador de defeito (Quadrado branco no cartão de regulação)
- ⑪ Bateria

2.3 Características técnicas

2.3.1. Termoacumuladores eléctricos verticais de parede

PT

		50 litros	75 litros	100 litros	150 litros	200 litros
Tensão	V	230 Monofásico	230 Monofásico	230 Monofásico	230 Monofásico ⁽¹⁾	230 Monofásico ⁽¹⁾
Potência nominal	W	1200	1200	1200	1800	2400
Resistência		Esteatito	Esteatito	Esteatito	Esteatito	Esteatito
Tempo de aquecimento real ⁽²⁾	Horas	2.36	4.11	5.19	5.11	5.17
Quantidade de água fornecida a 40 °C V ₄₀	litros	-	139	187	278	375
Consumo de manutenção ⁽³⁾	kWh/24h	0.82	1.02	1.25	1.59	1.94
Peso vazio	kg	22	27	32	41	52

(1) transformável em 400 V trifásico

(2) de 15 a 65 °C

(3) Norma EN60379 com uma temperatura de accionamento do termóstato a 65 °C e um diferencial de 5 K (Caderno de Encargos LCIE 103-14)

2.3.2. Termoacumuladores eléctricos de assentar

		150 litros	200 litros	250 litros	300 litros
Tensão	V	230 Monofásico ⁽¹⁾	230 Monofásico ⁽¹⁾	230 Monofásico ⁽¹⁾	230 Monofásico ⁽¹⁾
Potência nominal	W	1800	2400	3000	3000
Resistência		Esteatito	Esteatito	Esteatito	Esteatito
Tempo de aquecimento real ⁽²⁾	Horas	4.29	4.34	5.09	6.19
Quantidade de água fornecida a 40 °C V ₄₀	litros	265	375	440	526
Consumo de manutenção ⁽³⁾	kWh/24h	1.64	1.95	2.20	2.49
Peso vazio	kg	40	51	63	73

(1) transformável em 400 V trifásico

(2) de 15 a 65 °C

(3) Norma EN60379 com uma temperatura de accionamento do termóstato a 65 °C e um diferencial de 5 K (Caderno de Encargos LCIE 103-14)

2.3.3. Termoacumuladores eléctricos horizontais

		100 litros	150 litros	200 litros
Tensão	V	230 Monofásico ⁽¹⁾	230 Monofásico ⁽¹⁾	230 Monofásico ⁽¹⁾
Potência nominal	W	1800	1800	2100
Resistência		Esteatito	Esteatito	Esteatito
Tempo de aquecimento real ⁽²⁾	Horas	3.07	4.39	5.13

(1) transformável em 400 V trifásico

(2) de 15 a 65 °C

(3) Norma EN60379 com uma temperatura de accionamento do termóstato a 65 °C e um diferencial de 5 K (Caderno de Encargos LCIE 103-14)

		100 litros	150 litros	200 litros
Quantidade de água fornecida a 40 °C V ₄₀	litros	184	266	354
Consumo de manutenção ⁽³⁾	kWh/24h	1.21	1.63	1.98
Peso vazio	kg	32	41	50

(1) transformável em 400 V trifásico
(2) de 15 a 65 °C
(3) Norma EN60379 com uma temperatura de accionamento do termóstato a 65 °C e um diferencial de 5 K (Caderno de Encargos LCIE 103-14)

PT

2.3.4. Sonda de regulação

Valores da resistência da sonda em função da temperatura

- Y** Resistência - kOhms
X Temperatura da sonda de regulação (°C)

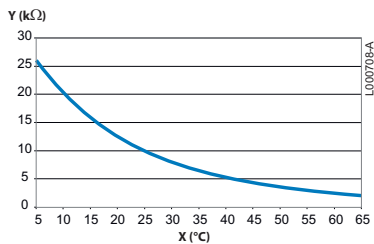

3 Instalação

3.1 Regras de instalação

PT



CUIDADO

A instalação do aparelho deve ser efectuada por um profissional qualificado em conformidade com os regulamentos locais e nacionais em vigor.



CUIDADO

França: A instalação deve obedecer plenamente aos regulamentos (DTU e outras) que regem as obras e trabalhos de intervenção em habitações individuais, colectivas ou outras construções.

3.2 Embalagem

3.2.1. Forma de fornecimento

Num único volume, contendo:

- ▶ Um termoacumulador eléctrico.
- ▶ Instruções de instalação, utilização e manutenção.

3.2.2. Opcional

Designação
Kit de transformação em trifásico 400 V EasyTri
Tripé para colocação no solo
Patilhas de transferência

3.3 Escolha da localização

3.3.1. Placa de características

A placa sinalética situada no termoacumulador indica informações importantes sobre o aparelho : número de série, modelo, etc..

**CUIDADO**

A placa de características deve permanecer acessível em qualquer momento.

3.3.2. Escolha do termoacumulador eléctrico consoante o tipo de habitação

Para responder às exigências de VES40 do fornecedor de electricidade, é importante respeitar o volume de água contido no termoacumulador eléctrico consoante o tipo de habitação.

Tipo de habitação	Cor Email						
	50 litros	75 litros	100 litros	150 litros	200 litros	250 litros	300 litros
T1			X	X	X	X	X
T2				X	X	X	X
T3					X	X	X
T4					X	X	X
T5 e +						X	X

3.3.3. Local de implantação

**CUIDADO**

Instale o aparelho num local abrigado, sem risco de congelamento.

- ▶ Instalar o aparelho sobre uma estrutura sólida e estável capaz de suportar o seu peso (para qualquer aparelho assente no solo).
- ▶ Montar o aparelho numa parede resistente, capaz de suportar o peso do aparelho com água e os respectivos equipamentos (para qualquer aparelho de parede).
- ▶ Considerar uma ventilação do local se o aparelho for instalado num local húmido ou num espaço cuja temperatura ambiente estiver permanentemente superior a 35°C.
- ▶ É obrigatório instalar uma caixa de retenção sob o termoacumulador eléctrico quando este estiver posicionado num tecto falso, num sótão ou por cima de locais habitados.
- ▶ É necessário efectuar uma ligação ao esgoto.

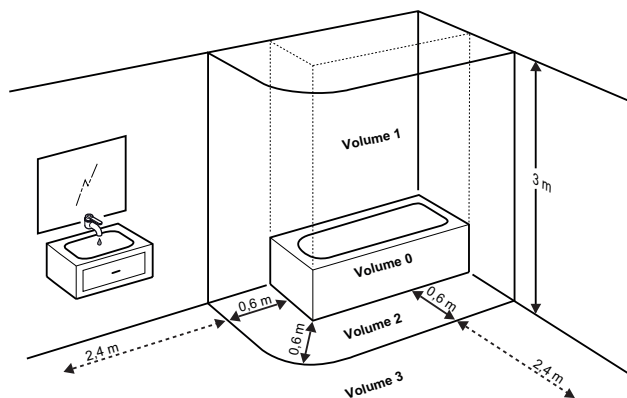

PT

C003026-B

- ▶ O índice de protecção IP24 permite a instalação do aparelho em casas de banho, ainda que fora dos volumes de protecção 0, 1 e 2.

3.3.4. Dimensões principais

■ Termoacumuladores eléctricos verticais de parede

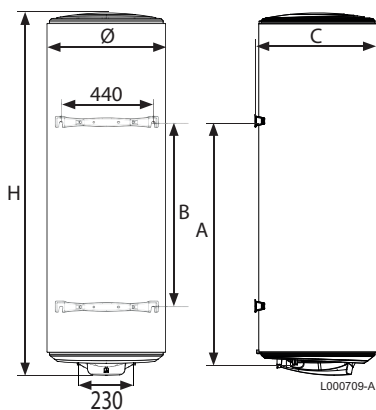

	50 litros	75 litros	100 litros	150 litros	200 litros
A	370	570	750	1050	1050
B	-	-	-	800	800
C	530	530	530	530	540
H	575	740	910	1240	1570
diâmetro (Ø)	505	505	505	505	513

■ Termoacumuladores eléctricos de assentar

PT

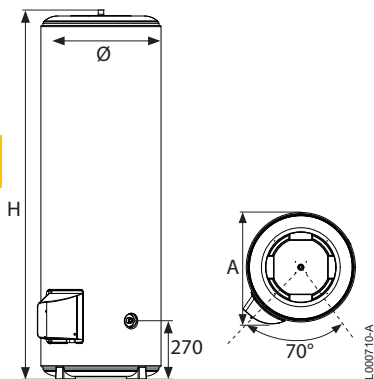

	150 litros	200 litros	250 litros	300 litros
A	590	590	590	590
H	1005	1260	1500	1760
diâmetro (Ø)	575	575	575	575

■ Termoacumuladores eléctricos horizontais

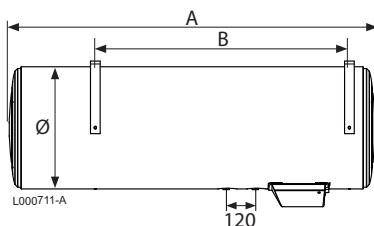

	100 litros	150 litros	200 litros
A	860	1182	1509
B	600	800	1050
diâmetro (Ø)	505	505	505

3.4 Implantação do aparelho



Recomendamos preferencialmente a instalação de um aparelho de assentar. É possível fixar o aparelho na parede na posição vertical ou com tripé.

3.4.1. Instalação do aparelho de assentar

Instalar o termoacumulador eléctrico numa posição estritamente vertical sobre um suporte rígido apoiando o peso do termoacumulador eléctrico cheio de água assente sobre os 3 pés. O termoacumulador eléctrico pode ser instalado num armário.



O equipamento eléctrico e o grupo de segurança devem ser acessíveis a qualquer momento.

	150-200-250-300 litros
A	100 mm mín

PT

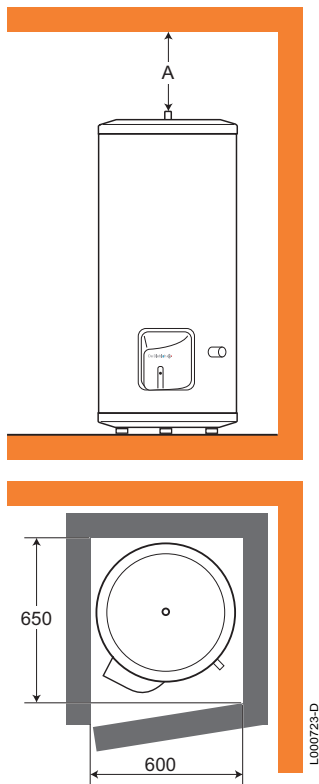

3.4.2. Fixação do aparelho vertical de parede

Várias fixações são possíveis consoante a natureza da parede.

PT

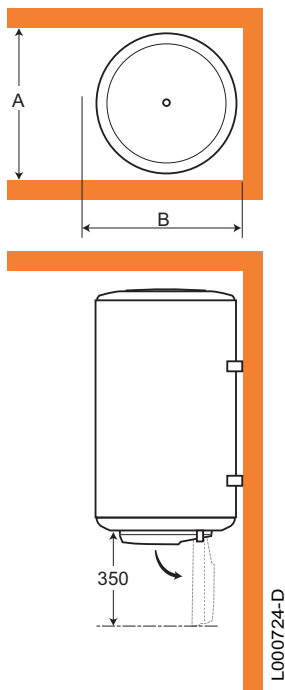

■ Divisórias que não podem suportar um peso significativo

O termoacumulador eléctrico vertical de parede pode ser assente sobre um tripé.



CUIDADO

É obrigatório fixar na parede o estribo superior do aparelho para evitar qualquer basculamento.



É possível substituir os aparelhos verticais de parede anteriores sem efectuar nova perfuração através de um sistema de patilhas de transferência.

	50-75-100-150 litros	200 litros
A	530 mm	540 mm
B	510 mm	520 mm

■ Parede com espessura reduzida (divisória em placas de gesso)



CUIDADO

Evitar a fixação do termoacumulador eléctrico numa parede em placas de gesso. Se tal for o caso, os parafusos de fixação devem atravessar a placa e serem ancorados na parede principal ou numa estrutura especialmente concebida para este efeito.

Utilizar pernos roscados com 10 mm de diâmetro para atravessar a parede. Os pernos roscados são fixados em perfis ou contraplacados.

■ Paredes espessas em material sólido (betão, pedra, tijolo)

Verificar os entre-eixos de perfuração. Proceder à selagem de cavilhas de diâmetro 10 mm ou à perfuração para fixar buchas de diâmetro 10 mm.

50-75-100 litros	150-200-250-300 litros
2 cavilhas	4 cavilhas

PT

3.4.3. Fixação do aparelho horizontal



CUIDADO

Proceder obrigatoriamente à ancoragem na parede.

Instalar o termoacumulador eléctrico. Verificar se os encaixes de ligação hidráulica estão numa posição estritamente vertical sob o aparelho.

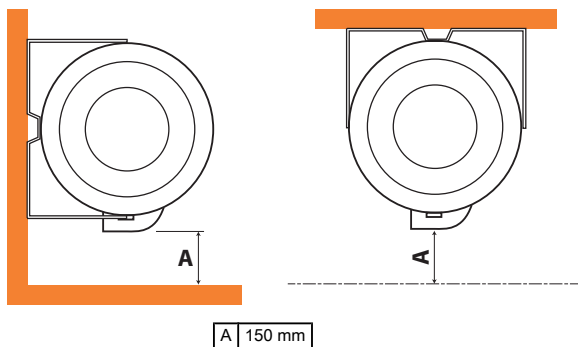

M002933-B

3.5 Esquemas de instalação hidráulica

PT

3.5.1. Exemplo com um termoacumulador eléctrico instalado sob pressão que permite servir vários postos de água

■ Termoacumuladores eléctricos verticais de parede

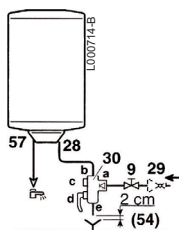

- 9 Válvula de seccionamento
- 28 Entrada de água fria sanitária
- 29 Redutor de pressão
- 30 Grupo de segurança
- 54 Extremidade da conduta de descarga livre e visível 2 a 4 cm acima do sifão de escoamento
- 57 Saída de água quente sanitária

■ Termoacumuladores eléctricos de assentar

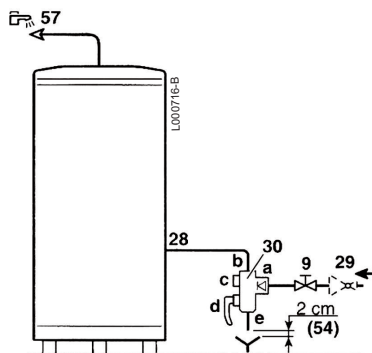

- 9 Válvula de seccionamento
- 28 Entrada de água fria sanitária
- 29 Redutor de pressão
- 30 Grupo de segurança
- 54 Extremidade da conduta de descarga livre e visível 2 a 4 cm acima do sifão de escoamento
- 57 Saída de água quente sanitária

■ Termoacumuladores eléctricos horizontais

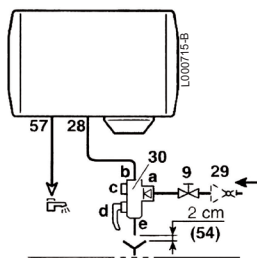

- 9 Válvula de seccionamento
- 28 Entrada de água fria sanitária
- 29 Redutor de pressão
- 30 Grupo de segurança
- 54 Extremidade da conduta de descarga livre e visível 2 a 4 cm acima do sifão de escoamento
- 57 Saída de água quente sanitária

3.5.2. Grupo de segurança

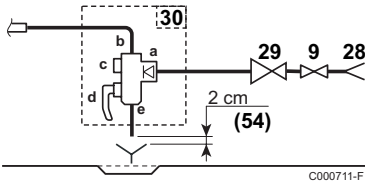

C000711-F

- 9 Válvula de seccionamento
- 28 Entrada de água fria sanitária
- 29 Redutor de pressão
- 30 Grupo de segurança
- 54 Extremidade da conduta de descarga livre e visível 2 a 4 cm acima do nível do escoamento
- a Entrada de água fria com uma válvula anti-retorno
- b Ligação à entrada de água fria do acumulador de AQS
- c Válvula de paragem
- d Válvula de segurança 7 bar (0.7 MPa)
Alemanha: Válvula de segurança 10 bar (1.0 MPa) máximo
- e Orifício de escoamento

PT

3.5.3. Grupo de segurança (Somente para França)

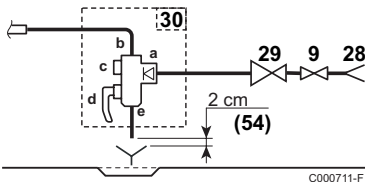

C000711-F

- 9 Válvula de seccionamento
- 28 Entrada de água fria sanitária
- 29 Redutor de pressão
- 30 Grupo de segurança
- 54 Extremidade da conduta de descarga livre e visível 2 a 4 cm acima do nível do escoamento
- a Entrada de água fria com uma válvula anti-retorno
- b Ligação à entrada de água fria do termoacumulador eléctrico
- c Válvula de paragem
- d Válvula de segurança 7 bar (0.7 MPa)
- e Orifício de escoamento

3.6 Ligações hidráulicas

3.6.1. Ligação do termoacumulador eléctrico ao circuito de água sanitária

Para efectuar a ligação, deverão ser cumpridas as normas e regulamentos locais aplicáveis. Isolar as tubagens para reduzir ao máximo as perdas de calor.

PT

■ Precauções especiais

Antes de proceder à ligação, enxaguar a **tubagem de entrada de água sanitária** para evitar a introdução de partículas metálicas ou outras na cuba do aparelho.

■ Disposições aplicáveis em território suíço

Efectuar as ligações de acordo com as prescrições da Companhia Suíça da Indústria do Gás e das Águas. Cumpra as prescrições locais das empresas de distribuição de água.

■ Válvula de segurança



CUIDADO

Em conformidade com as regras de segurança, uma válvula de segurança com tara de 7 bar (0.7 MPa) deve ser montada na entrada de água fria sanitária do termoacumulador.

Alemanha: Válvula de segurança 10 bar (1.0 MPa) máximo.

França: Recomendamos que os grupos de segurança hidráulica de membrana possuam a marca NF.

- ▶ Instale a válvula de segurança no circuito de água fria.
- ▶ Instalar a válvula de segurança junto do termoacumulador eléctrico, num local de fácil acesso.

■ Dimensionamento

- ▶ O diâmetro do grupo de segurança e da sua ligação ao termoacumulador eléctrico deve ser pelo menos igual ao diâmetro da entrada de água fria sanitária do termoacumulador eléctrico.
- ▶ Não deve haver nenhum dispositivo de seccionamento entre a válvula ou o grupo de segurança e o termoacumulador eléctrico.
- ▶ O tubo de esgoto da válvula ou do grupo de segurança não deve ser obstruído.
- ▶ Em caso de utilização de tubos PER, é altamente recomendada a colocação de um regulador termostático na saída do aparelho. Este será regulado em função dos desempenhos do material utilizado.
- ▶ As canalizações utilizadas devem suportar 100 °C e 10 bar (1.0 MPa).

Para evitar limitar o escoamento da água em caso de sobrepressão:

- ▶ O tubo de escoamento do grupo de segurança deve ter uma inclinação contínua e suficiente.
- ▶ A secção do tubo de escoamento do grupo de segurança deve ser pelo menos igual à secção do orifício de saída do grupo de segurança.

Alemanha: Definir o dimensionamento da válvula de segurança em conformidade com a norma DIN 1988.

Capacidade do preparador (litros)	Dimensão mínima da ligação de entrada da válvula de segurança	Potência calorífica (kW) (máx.)
< 200	R ou Rp 1/2	75
200 a 1000	R ou Rp 3/4	150

- ▶ Monte a válvula de segurança por cima do acumulador e canlize-a ao esgoto, para evitar o esvaziamento do acumulador durante os trabalhos.
- ▶ Instale uma torneira de esgoto na parte inferior do acumulador.

PT

■ Válvulas de corte

Isolar de forma hidráulica o circuito de água sanitária através de válvulas de corte para facilitar as operações de manutenção do termoacumulador eléctrico. As válvulas permitem proceder à manutenção do acumulador e dos respectivos órgãos sem necessidade de esvaziar completamente a instalação.

Essas válvulas permitem igualmente isolar o termoacumulador eléctrico durante o controlo sob pressão de estanqueidade da instalação, se a pressão de teste for superior à pressão de serviço admissível para o termoacumulador eléctrico.



CUIDADO

Se as tubagens de distribuição forem de cobre, coloque casquilho isolante entre a saída de água quente do acumulador e a tubagem para evitar a corrosão na ligação.

■ Ligação da água fria sanitária

Efectue a ligação à alimentação de água fria de acordo com o esquema de instalação hidráulica.

As peças utilizadas na ligação à alimentação de água fria devem satisfazer as normas e regulamentos nacionais em vigor.

- ▶ Preveja o escoamento da água no local do implantação do aparelho, bem como um sifão para o grupo de segurança.
- ▶ Caso não tenha optado pela instalação de um grupo de segurança, equipe o circuito de água fria sanitária com uma válvula de retenção.
- ▶ Nas regiões onde a água é muito calcária (Dureza da água > 20 °F), recomenda-se a utilização de um amaciador. A dureza da água deve compreender-se sempre entre 12 °F e 20 °F, de forma a assegurar eficazmente a protecção contra a corrosão. O amaciador não invalida a nossa garantia, sob reserva de que possua aprovação, regulamentação, verificação e manutenção regulares, conforme as boas práticas.

■ Redutor de pressão

Se a pressão da alimentação ultrapassar 80 % da calibragem da válvula ou do grupo de segurança (ex : 5,5 bar (0,55 MPa) para um grupo de segurança calibrado a 7 bar (0,7 MPa)) um redutor de pressão deverá ser instalado a montante do aparelho. Instale o redutor de pressão a jusante do contador da água, de forma a ter a mesma pressão em todas as tubagens da instalação.

■ Medidas a tomar para impedir o refluxo da água quente

Caso não tenha optado pela instalação de um grupo de segurança, equipe o circuito de água fria sanitária com uma válvula de retenção.

3.7 Ligações eléctricas

3.7.1. Recomendações

A instalação deve possuir uma alimentação regular e contínua de electricidade pelo 6 horas por dia. As alimentações não regulares nem contínuas, tais como os grupos electrogéneos, não deve ser utilizadas.



ADVERTÊNCIA

- ▶ As ligações eléctricas devem ser efetuadas, imperativamente, sem tensão na rede e por um técnico qualificado.
- ▶ Efectuar a ligação à terra antes de qualquer ligação eléctrica.

Efectuar as ligações eléctricas do aparelho segundo:

- ▶ As prescrições das normas em vigor,
- ▶ As indicações dos esquemas eléctricos fornecidos com o aparelho,
- ▶ As recomendações destas mesmas instruções.

Bélgica: A ligação à terra deverá estar em conformidade com a norma RGEI.

Alemanha: A ligação à terra deverá estar em conformidade com a norma VDE 0100.

França: A ligação à terra deverá estar em conformidade com a norma NFC 15-100.

Outros países: A ligação à terra deve ser feita em conformidade com as normas de instalações em vigor.



PERIGO

A ligação das resistências eléctricas sem passar por um termóstato que limite a temperatura de água quente sanitária é estritamente proibida.

A instalação deve incluir a montante do termoacumulador eléctrico, um dispositivo de corte ou de seccionamento onnipolar com uma distância de abertura dos contactos de pelo menos 3 mm.

A alimentação eléctrica é feita através de cabo de ligação à corrente.

3.7.2. Procedimento de ligação

1. Abrir a tampa montada na dobradiça desaparafusando o parafuso de bloqueio.

i Para passar da ligação eléctrica monofásica para uma ligação eléctrica trifásica, substituir a placa de origem pelo kit de transformação

PT

👉 "Ligação do kit de transformação em trifásico 400 V EasyTri", página 109

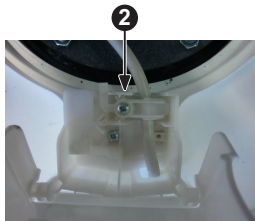

M002908-C

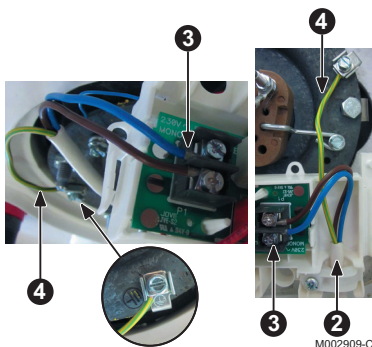

M002909-C

2. Passar o cabo pelo serra-cabos. Aparafusar o serra-cabos.
3. Ligar as extremidades do cabo no termóstato aos terminais previstos para o efeito.
4. Ligar o fio de ligação à terra verde/amarelo ao terminal do grampo do termoacumulador eléctrico.
5. Para a montagem, proceder na ordem inversa a da montagem.

3.7.3. Ligação do kit de transformação em trifásico 400 V EasyTri

1. Desligar o conector do elemento de aquecimento.

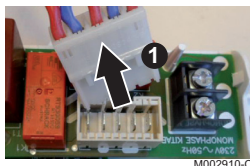

M002910-C

2. Retirar o cartão 230 V desencaixando-o.



M002911-C

3. Desligar o cartão de potência 230 V.



M002912-C

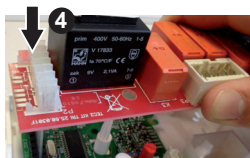

M002913-C

4. Ligar o cartão de potência 400 V.

PT

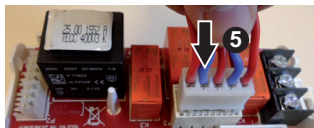

M002914-C

5. Religar o conector do elemento de aquecimento ao cartão de potência 400 V.

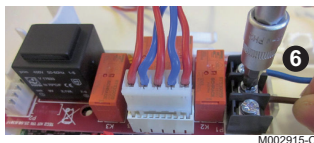

M002915-C

6. Ligar o cabo de alimentação.

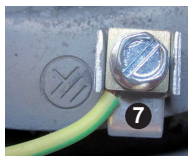











M002932-C

7. Ligar o fio de ligação à terra.

4 Funcionamento

4.1 Descrição do indicador de funcionamento

PT

Indicador de aquecimento	Estado do indicador	Descrição
Cor de laranja 	Aceso continuamente (Cor de laranja) 	Funcionamento normal: - Um aquecimento da água está em curso. - A protecção contra a corrosão está assegurada.
Verde 	Aceso continuamente (Verde) 	Funcionamento normal - Horas de vazio / Permanente: - Água quente sanitária disponível. - A protecção contra a corrosão está assegurada.
	Intermitente lento (5 segundos) (Verde) 	Funcionamento normal - Horas cheias : - A protecção contra a corrosão está assegurada.
	Intermitente rápido 	Funcionamento anormal.  Ver capítulo: "Funcionamento anormal", página 116
Apagado 	Indicador apagado 	Funcionamento anormal.  Ver capítulo: "Funcionamento anormal", página 116

4.2 Preparação para a colocação em serviço do aparelho

Procedimento de preparação para a colocação em serviço do aparelho

1. Enxaguar o circuito sanitário. Encher o termoacumulador de água.
2. Abra uma torneira de água quente.
3. Abra a torneira de água fria situada no grupo de segurança. Certificar-se de que a válvula de esgoto do grupo de segurança está na posição fechada.
4. Encher completamente o termoacumulador eléctrico pelo tubo de entrada de água fria, deixando aberta uma torneira de água quente.
5. Volte a fechar a torneira de água quente quando a água escoar regularmente, sem ruídos nem golpes nas tubagens.
6. Desgaseifique cuidadosamente todas as tubagens de água quente repetindo as etapas 2 e 5 para cada torneira de água quente.



A desgaseificação do termoacumulador eléctrico e da rede de distribuição permite evitar ruídos e solavancos provocados pela deslocação do ar retido nas tubagens durante o escoamento.

7. Verificar a estanqueidade das ligações e do alçapão de visita.
8. Verifique o bom funcionamento dos órgãos de segurança.
9. Verificar as ligações eléctricas. Comprove a existência de uma tomada de terra e do respectivo circuito de terra.

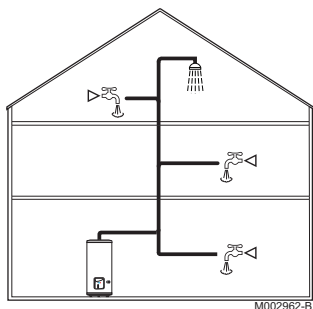

4.3 Colocação do aparelho em serviço

PT



CUIDADO

- ▶ O primeiro arranque deverá ser efectuado exclusivamente por um técnico qualificado.
- ▶ Durante o processo de aquecimento, uma pequena quantidade de água pode ser libertada pela válvula ou grupo de segurança: isso deve-se à dilatação da água. Este fenómeno é perfeitamente normal e não deve ser evitado.

1. Ligue o aparelho.
2. O indicador laranja acende. É possível que após um funcionamento de 15 a 30 minutos, esorra água.
3. Verificar a estanqueidade das ligações e do alçapão de visita.



- ▶ Aquando da primeira ligação, o elemento de aquecimento pode libertar fumo e odor. Este fenómeno é normal e desaparece após alguns minutos.
- ▶ Durante o aquecimento e dependendo da qualidade da água, o termoacumulador pode emitir um ligeiro ruído semelhante ao de um fervedor de água. Esse ruído é normal e não é sinónimo de qualquer defeito.

4.4 Regulação da temperatura da água quente sanitária

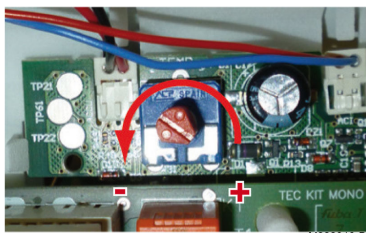

A temperatura na saída do termoacumulador está regulada de fábrica para a temperatura máxima de 65 °C.

A temperatura da água quente sanitária pode ser diminuída no máximo 15 °C através do potenciómetro de regulação de temperatura (temperatura mínima = 50 °C)..

A temperatura pode ser diminuída 15 °C.

1. Para aceder ao potenciómetro de regulação de temperatura, abrir a tampa montada na dobradiça



Ver capítulo: "Procedimento de ligação", página 109 Etapa 1

2. Modificar a regulação por passos de um grau centígrado rodando o botão do potenciómetro.

5 Verificação e manutenção

5.1 Instruções gerais



CUIDADO

- ▶ As operações de manutenção devem ser efectuadas por um técnico qualificado.
- ▶ Utilizar apenas peças originais.

PT

5.2 Verificação da válvula ou do grupo de segurança

Manejar a válvula ou o grupo de segurança pelo menos 1 vez por mês para comprovar o seu bom funcionamento. Este controlo permite prevenir eventuais sobrepensões que poderiam danificar o acumulador água quente sanitária.



ADVERTÊNCIA

O incumprimento desta regra de manutenção pode resultar na deterioração da cuba do termoacumulador eléctrico e a anulação da respectiva garantia.

5.3 Limpeza da envolvente

Limpar a parte exterior dos aparelhos com um pano húmido e um detergente suave.

5.4 Remoção do calcário

- ▶ Nas zonas de água calcária, é aconselhável remover anualmente o calcário do aparelho de forma a preservar o seu bom funcionamento. Esvaziar o termoacumulador eléctrico para efectuar a descalcificação.
- ▶ Nas regiões onde a água é muito calcária (Dureza da água > 20 °F), recomenda-se a utilização de um amaciador. A dureza da água deve compreender-se sempre entre 12 °F e 20 °F, de forma a assegurar eficazmente a protecção contra a corrosão. O amaciador não invalida a nossa garantia, sob reserva de que possua aprovação, regulamentação, verificação e manutenção regulares, conforme as boas práticas.

A

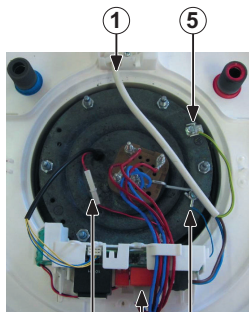

② ③ ④

B

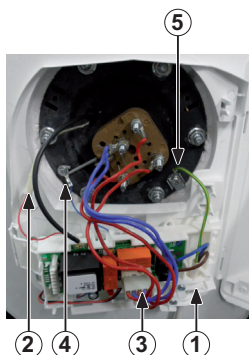

② ④ ③ ①

M002917-D

Acesso ao alçapão de visita

- A** Termoacumulador eléctrico vertical de parede
B Termoacumulador eléctrico vertical com base /
 Termoacumulador eléctrico horizontal de parede
- ① Cabo de alimentação
 ② Conector do fio vermelho
 ③ Conectores de potência
 ④ Terminal do fio azul
 ⑤ Fio terra

1. Cortar a corrente eléctrica do aparelho.
2. Fechar a chegada de água fria.
3. Abrir uma torneira de água quente da instalação.
4. Abra a torneira de água fria situada no grupo de segurança.
5. Abrir a tampa montada na dobradiça desaparafusando o parafuso de bloqueio.
6. Desligar o cabo de alimentação dos terminais do termóstato electrónico.
7. Desligar o fio de terra ligado à cuba.
8. Desligar o conector do elemento de aquecimento no cartão de potência.
9. Desligar o conector do fio vermelho.
10. Desaparafusar o terminal do fio azul.
11. Desenroscar o porta-placa.
 Esquentador de parede vertical: Bascular o porta-placa para a frente.
 Esquentador horizontal ou de assentar: Soltar o porta-placa dos encaixes da cobertura.
12. Esvaziar a cuba.
13. Desmontar o conjunto de aquecimento.
14. Retire o calcário que se depositou na cuba na forma de lama ou lamelas. Não toque no calcário que se depositou nas paredes da cuba, pois este constitui uma protecção eficaz contra a corrosão e reforça o isolamento do termoacumulador eléctrico.
15. O ânodo híbrido não necessita de qualquer inspecção nem substituição.
16. Para a montagem, proceder na ordem inversa a da montagem.



CUIDADO

Preveja uma junta de estanquidade nova.

17. Encher o termoacumulador de água



Ver capítulo: "Preparação para a colocação em serviço do aparelho", página 111

5.5 Ficha de manutenção

N.º	Data	Controlos efectuados	Observações	Responsável	Assinatura

PT

6 Em caso de anomalia





6.1 Funcionamento anormal

PT

O indicador de funcionamento luz de aquecimento apresenta um símbolo de cor.

 Ver capítulo: "Termostato electrónico", página 94.

O símbolo descreve o estado actual do termoacumulador eléctrico.

Indicador de aquecimento	Estado do indicador	Descrição	Verificação/solução
Verde 	Intermitente rápido 	Funcionamento anormal.	▶ Contacte o técnico de instalação
Apagado 	Indicador apagado 	Funcionamento anormal.	Ausência de alimentação de rede: ▶ Passar para funcionamento forçado. ▶ Verificar a posição do disjuntor.

6.2 Indicador de defeito

No caso de anomalia, o indicador de defeito(referência 5) do resguardo visível apresenta um símbolo de cor.

 Ver capítulo: "Termostato electrónico", página 94.





O símbolo descreve o tipo de anomalia e permite solucionar rapidamente o problema encontrado seguindo as instruções do quadro seguinte.



CUIDADO

Se o indicador vermelho acender verificar, antes de mais, se o termoacumulador eléctrico está bem cheio de água.

- ▶ Abra uma torneira de água quente.Se a água não correr, contacte o instalador.

Indicador de defeito	Estado do indicador	Descrição	Verificação/solução
Vermelho 	1 intermitência 	Erro 1: Bateria com defeito.	<ul style="list-style-type: none"> ▶ Substituir a bateria.
	3 intermitências 	Erro 3: Sonda de regulação com defeito.	<ul style="list-style-type: none"> ▶ Substituir a sonda de regulação.
	6 intermitências 	Erro 6: Sistema de protecção anti-corrosão defeituoso.	Sistema em curto-circuito : <ul style="list-style-type: none"> ▶ Substituir o corpo de aquecimento.
	7 intermitências 	Erro 7: Detecção anti-aquecimento a seco.	Ausência de água no termoacumulador eléctrico: <ul style="list-style-type: none"> ▶ Encher o termoacumulador de água. Água muito pouco condutora (água doce): <ul style="list-style-type: none"> ▶ Contactar o Serviço pós-venda.
		Erro 7: Sistema de protecção anti-corrosão defeituoso.	Sistema em circuito aberto: <ul style="list-style-type: none"> ▶ Verificar a ligação dos conectores. ▶ Se o defeito persistir, substituir o corpo de aquecimento.

PT

7 Garantia

7.1 Generalidades

PT

Acaba de adquirir um dos nossos aparelhos e por isso agradecemos a confiança que em nós depositou.

Chamamos a sua atenção para o facto de que deverá proceder a uma verificação e manutenção regulares para que o seu aparelho conserve as suas características de origem.

O seu instalador e o nosso serviço pós-venda encontram-se inteiramente à sua disposição.

7.2 Condições de garantia

França: As seguintes disposições não excluem as disposições de protecção do comprador no que diz respeito à garantia legal estabelecida nos artigos 1641.º a 1648.º do Código Civil francês.

Bélgica: As seguintes disposições, relativas à garantia contratual, não excluem as disposições legais aplicáveis em território belga que protegem o comprador em caso de existência de defeitos ocultos.

Suiças: A aplicação da garantia está sujeita às condições de venda, de entrega e de garantia da empresa que comercializa os produtos **De Dietrich**.

Portugal: As disposições seguintes não afectam os direitos do consumidor, consignados pelo Decreto-Lei 67/2003 de 8 de Abril com as alterações introduzidas pelo Decreto-Lei 84/2008 de 21 de Maio, de Garantias na Venda de Bens de Consumo e demais normativa de aplicação.

Outros países: As seguintes disposições não excluem as disposições legais aplicáveis do país do comprador que o protegem em caso de existência de defeitos ocultos.

O seu aparelho está abrangido por uma garantia contratual contra defeitos de fabrico, que produz efeitos a partir da data de compra indicada na factura original do instalador.

A duração da nossa garantia está indicada no nosso catálogo de preços:

- ▶ Cuba e corpo de aquecimento esmaltados: 5 anos
- ▶ Elementos eléctricos e peças amovíveis: 2 anos

Contudo, a garantia não se aplicará em casos de utilização deficiente do aparelho, de manutenção incorrecta ou insuficiente ou de instalação do aparelho por pessoa não autorizada (cabe-lhe a si velar para que o aparelho seja instalado por um instalador profissional).

Não nos responsabilizamos nomeadamente por prejuízos materiais, perdas imateriais ou lesões corporais resultantes de uma instalação não conforme:

- ▶ com as disposições legais e regulamentares ou impostas pelas autoridades locais,
- ▶ com as disposições nacionais ou locais e específicas aplicáveis à instalação,
- ▶ com os nossos manuais e instruções de instalação, nomeadamente no que diz respeito à manutenção regular dos aparelhos,
- ▶ com as regras da boa prática.

PT

A nossa garantia limita-se à substituição ou reparação das peças consideradas defeituosas pelos nossos serviços técnicos, não incluindo os custos de mão-de-obra, de deslocação e de transporte.

A garantia não cobre a substituição ou reparação de peças no seguimento de desgaste normal, utilização deficiente, intervenção de pessoas não-qualificadas, verificação ou manutenção incorrectas ou insuficientes, alimentação eléctrica não conforme e utilização de combustível inadequado ou de má qualidade.

Os subconjuntos, tais como os motores, as bombas, as válvulas eléctricas, etc., só serão cobertos pela garantia se nunca tiverem sido desmontados.

Os direitos estabelecidos pela directiva europeia 99/44/CEE, transposta pelo decreto-lei nº 24, do 2 de Fevereiro 2002, publicada no Diário da República nº 57 do 8 de Março 2002 permanecem válidos.

PT

DE DIETRICH THERMIQUE S.A.S

www.dedietrich-thermique.fr
 Direction des Ventes France
 57, rue de la Gare
 F- 67580 MERTZWILLER
 ☎ +33 (0)3 88 80 27 00
 📠 +33 (0)3 88 80 27 99

DE DIETRICH REMEHA GmbH

www.remeha.de
 Rheiner Strasse 151
 D- 48282 EMSDETTEN
 ☎ +49 (0)25 72 / 9161-0
 📠 +49 (0)25 72 / 9161-102
 info@remeha.de

DE DIETRICH

www.dedietrich-otoplenie.ru
 129164, Россия, г. Москва
 Зубарев переулок, д. 15/1
 Бизнес-центр «Чайка Плаза»,
 офис 309
 ☎ +7 (495) 221-31-51
 info@dedietrich.ru

VAN MARCKE

www.vanmarcke.be
 Weggevoerdenlaan 5
 B- 8500 KORTRIJK
 ☎ +32 (0)56/23 75 11

NEUBERG S.A.

www.dedietrich-heating.com
 39 rue Jacques Stas
 L- 2010 LUXEMBOURG
 ☎ +352 (0)2 401 401

DE DIETRICH THERMIQUE Iberia S.L.U.

www.dedietrich-calefaccion.es
 C/Salvador Espriu, 11
 08908 L'HOSPITALET DE LLOBREGAT
 ☎ +34 935 475 880
 info@dedietrich-calefaccion.es

DE DIETRICH SERVICE

www.dedietrich-heiztechnik.com
 ☎ Freecall 0800 / 201608

WALTER MEIER (Klima Schweiz) AG

www.waltermeier.com
 Bahnstrasse 24
 CH-8603 SCHWERZENBACH
 +41 (0) 44 806 44 24
 Serviceline +41 (0)8 00 846 846
 ☎ +41 (0) 44 806 44 25
 ch.klima@waltermeier.com

WALTER MEIER (Climat Suisse) SA

www.waltermeier.com
 Z.I. de la Veyre B, St-Légier
 CH-1800 VEVEY 1
 ☎ +41 (0) 21 943 02 22
 Serviceline +41 (0)8 00 846 846
 ☎ +41 (0) 21 943 02 33
 ch.climat@waltermeier.com

DUEDI S.r.l.

www.duediclima.it
 Distributore Ufficiale Esclusivo
 De Dietrich-Thermique Italia
 Via Passatore, 12 - 12010
 San Defendente di Cervasca
 CUNEO
 ☎ +39 0171 857170
 📠 +39 0171 687875
 info@duediclima.it

DE DIETRICH

www.dedietrich-heating.com
 Room 512, Tower A, Kelun Building
 12A Guanghua Rd, Chaoyang District
 C-100020 BEIJING
 ☎ +86 (0)106.581.4017
 +86 (0)106.581.4018
 +86 (0)106.581.7056
 📠 +86 (0)106.581.4019
 contactBJ@dedietrich.com.cn

BDR Thermea (Czech republic) s.r.o

www.dedietrich.cz
 Jeseniova 2770/56
 130 00 Praha 3
 ☎ +420 271 001 627
 info@dedietrich.cz



AD001-AI

© **Copyright:** All technical and technological information contained in these technical instructions, as well as any drawings and technical descriptions supplied, remain our property and shall not be multiplied without our prior consent in writing .

28/07/2014



300029680-001-06

De Dietrich

DE DIETRICH THERMIQUE

57, rue de la Gare F- 67580 MERTZWILLER - BP 30