

⚠ Consignes de sécurité

Ce produit doit de préférence être installé par un électricien professionnel, faute de quoi vous vous exposez à un risque d'incendie ou d'électrocution. Avant d'effectuer l'installation, lire la notice d'utilisation, tenir compte du lieu de montage spécifique au produit et utiliser exclusivement les accessoires d'origine. Tous les produits Legrand doivent exclusivement être ouverts et réparés par des employés Legrand spécialement formés à cet effet. Toute ouverture ou réparation non autorisée annule l'intégralité des responsabilités, droits à remplacement et garanties. L'appareil contient une pile primaire au LiMnO₂. Celle-ci doit être retirée de manière appropriée lorsque le produit est arrivé en fin de vie et mise au rebut conformément à la législation nationale sur la protection de l'environnement.

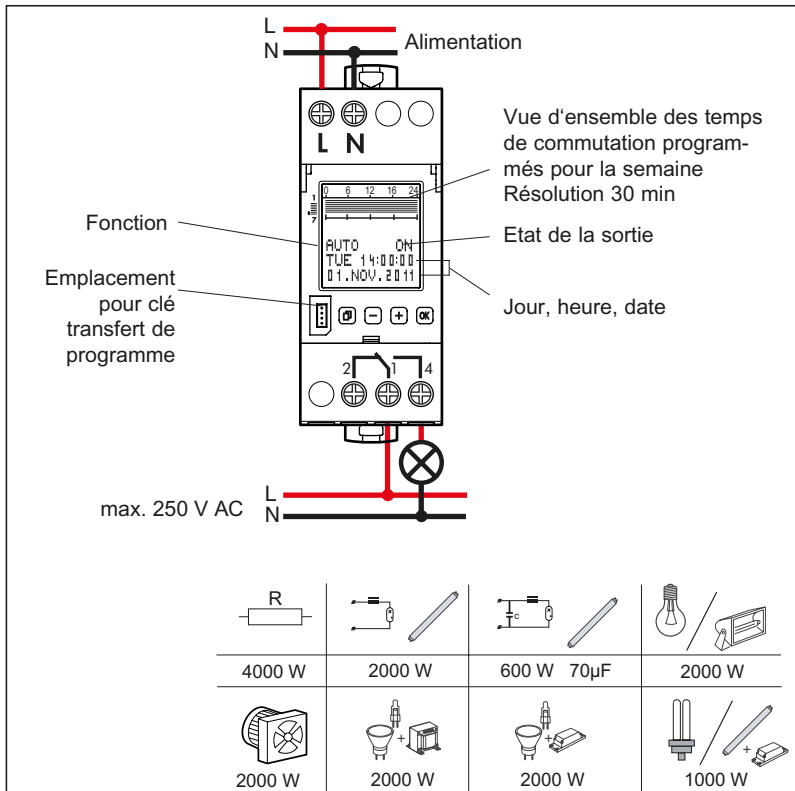

Mode de fonctionnement: Type 1.B. S. T.
IEC/EN 60730-1, IEC/EN 60730-2-7
Fonctionnement en environnement courant
Montage: Montage dans coffret de distribution,
Degré d'encrassement: 2
Sortie logique à contact sec
Tension de choc nominale: 4 kV

Informations générales

- **Mise en service:** A la mise sous tension, l'interrupteur horaire démarre avec la dernière fonction réglée. La position du relais est prédéfinie par le programme.
- **En cas d'absence secteur:**
 - écran non éclairé
 - accès à la lecture de la clé transfert de programme seulement par le menu déroulant.

- Sélection du menu, retour au menu, retour au menu principal par appui continu > 1 s
- Validation de la sélection ou réutilisation des paramètres
- Sélection des rubriques du menu ou réglage des paramètres

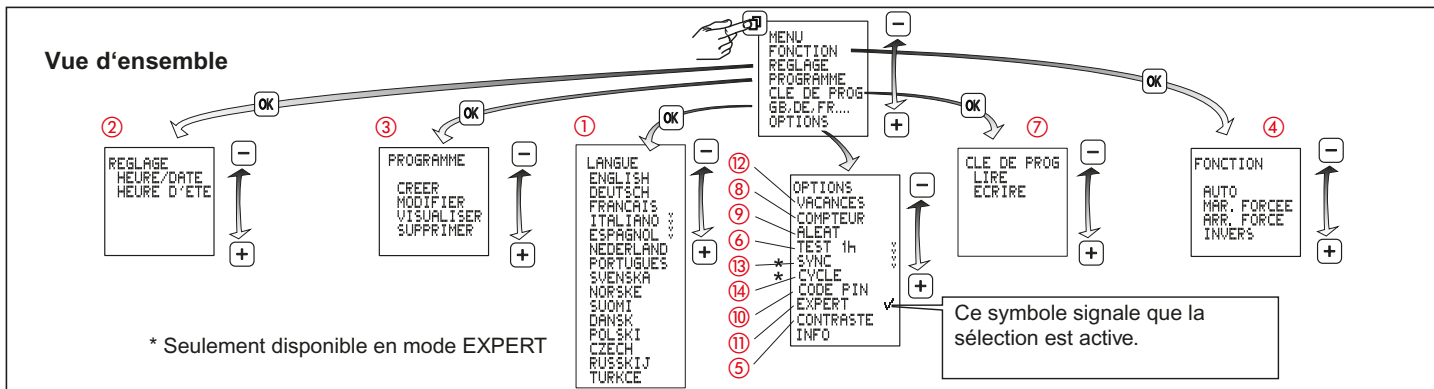

Caractéristiques techniques

	4 126 31 047 61	4 126 32 6047 60	4 126 33 047 63
Alimentation:	230V 50/60Hz	120V 50/60Hz	24V AC/DC
Puissance absorbée:	env. 1 W		
Contact de sortie:	1 contact inverseur 16A 250V~µ cos φ = 1		
Fluo compensé parallèle:	600W max. 70µF		
Précision de l'horloge:	~ 0,1 s / jour		
Capacité des bornes:	conducteurs rigides	fils souples	
	1,5...4 mm ²	1,5...2,5 mm ²	
Nbre de programmes maxi:	56		
Réserve de marche:	5 ans		
Température de stockage:	-20°C à +60°C		
Température d'utilisation:	-20°C à +55°C		
IP:	20		

1 Choix de la langue

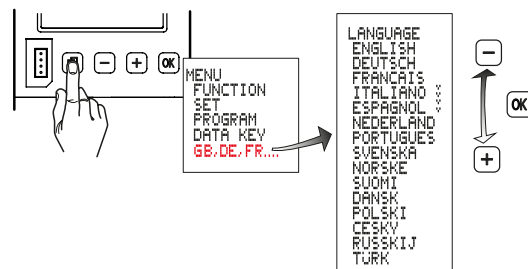

2 Heure / date et heure d'été

Heure d'été ± 1 h

- EUROPE, réglage usine (dernier dimanche de mars et d'octobre).
- D'autre: programme avec date de basculement été / hiver libre (choix mémorisé)

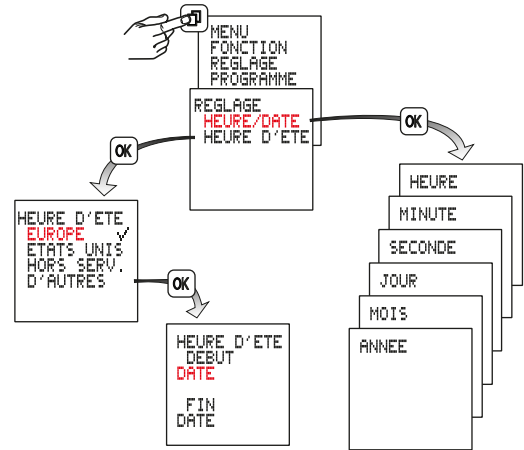

3 Programmation

Un programme se compose d'une heure de fermeture et d'une heure d'ouverture du circuit établi pour un jour, il peut se répéter certains jours ou tous les autres jours de la semaine.

Blocs de jours prédéfinis (LUN...DIM, LU à VE, SA e DI); il ne reste plus qu'à régler les heures de fermeture et d'ouverture du circuit.

Le mode „choix libre“, permet de programmer ses horaires de commutation et ses propres jours.

Les programmes d'un canal sont combinés avec un logique "OU".

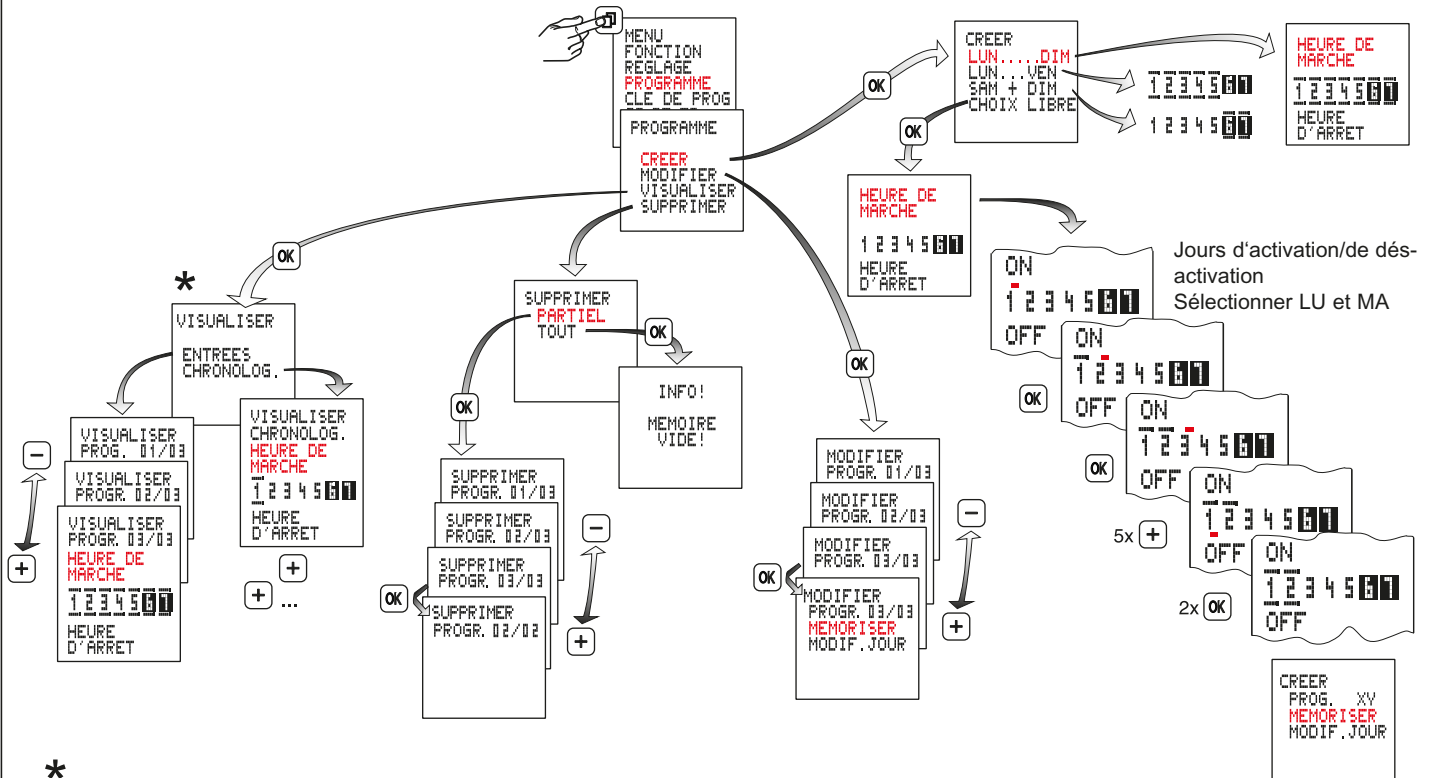

*

CHRONOLOG = défilement chronologique des horaires de commutation sur une semaine.

ENTREES = défilement des programmes dans leur ordre d'entrée.

4 Modes de fonctionnement

- **AUTO** - mode automatique
- **MARCHE FORCE**
- **ARRÉT FORCE**
- **INVERSE**

L'état du contact défini par le programme est inversé. Au cycle suivant, il reviendra à son état initialement programmé.

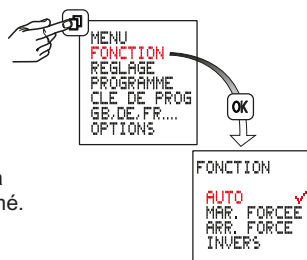

Remise à zéro

Attention!

Cette opération détruit toutes les données de réglage.

Maintenir **OK** enfoncé pendant plus de 3 secondes, appuyer simultanément sur **OK** **-** **+** et relâcher.

La langue, l'heure, la date, l'heure d'été / hiver, les heures de commutations doivent être à nouveau réglés.

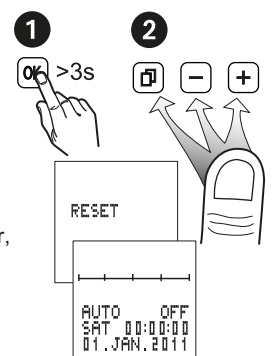

5 Réglage du contraste

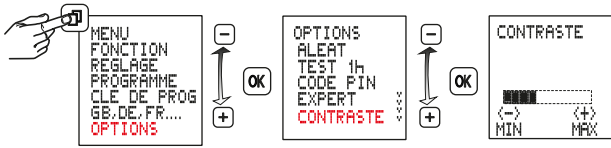

6 1 h-Test

La sélection "EN SERVICE" active le sortie pendant 1 heure.



Après 1 heure, l'horloge reprend automatiquement la fonction réglée.

7 Clé de transfert de programme

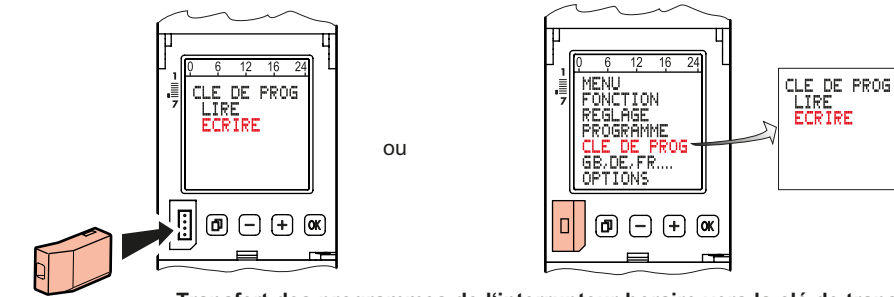

- Transfert des programmes de l'interrupteur horaire vers la clé de transfert de programme (écrire)

Nota! Les programmes existants sur la clé de transfert de programme seront écrasés.

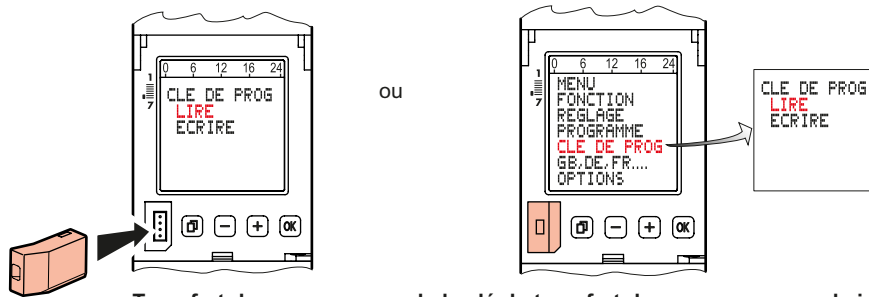

Transfert des programmes de la clé de transfert de programme vers le interrupteur horaire (lire)

Nota! Les programmes existants sur l'interrupteur horaire seront écrasés.

8 Compteur d'heures de service

Affichage de la durée de commutation du relais (0 à 065535 heures) et de la date de la dernière réinitialisation.

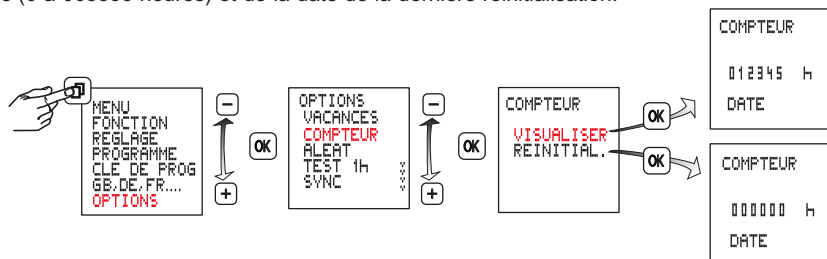

9 Fonction aléatoire

Fonctions pour la simulation de présence.

Lorsque la fonction est activée, les cycles de commutation sont décalés de ± 15 min au hasard.

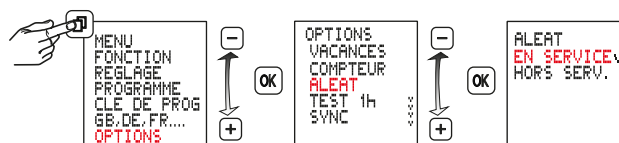

10 Code PIN (blocage de l'accès)

CODE PIN actif : Le paramétrage de l'inter horaire n'est possible qu'après avoir préalablement saisi le CODE PIN. Lorsque le code PIN est activé, l'accès aux fonctions des touches et de la clé est bloqué 1 minute après la dernière opération sur les touches. Le blocage de l'accès est annulé en sélectionnant PASSIF ou après une réinitialisation.

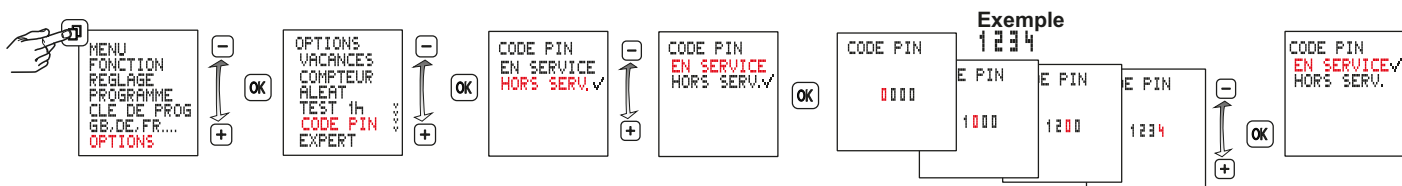

11 Mode expert

Le mode Expert offre des fonctions supplémentaires à l'appareil :

- Synchronisation sur le réseau pour améliorer la précision de l'horloge
- Fonction cyclique



Attention : Lors d'un passage d'ACTIF à PASSIF, les commandes de menu supplémentaires sont de nouveau masquées et tous les réglages effectués en mode Expert sont perdus.

Après une nouvelle activation, le mode Expert est de nouveau exécuté avec les réglages de base.

12 Vacances

Après activation, le programme de vacances est exécuté entre la date de début 0:00 h et la date de fin 24:00 h (MARCHE FORCE /ARRÊT FORCE). Après s'être déroulé, le programme de vacances doit être réactivé.

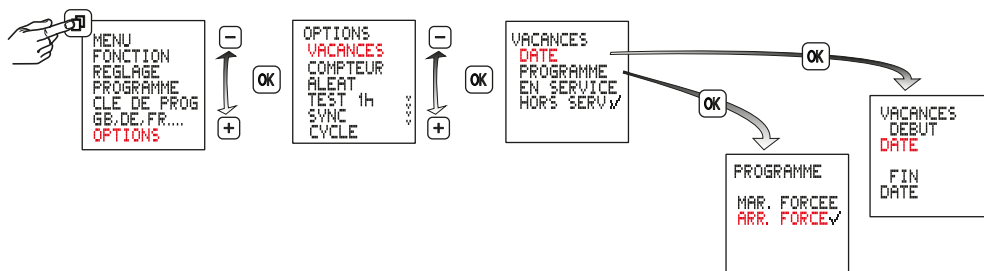

13 Activation / désactivation de la synchronisation réseau

Cette fonction est disponible en mode Expert.

Le réglage par défaut est HORS SERVICE. Pour augmenter la précision de l'horloge à long terme sur les réseaux de 50/60 Hz avec compensation de la fréquence, il est avantageux d'activer la synchronisation.

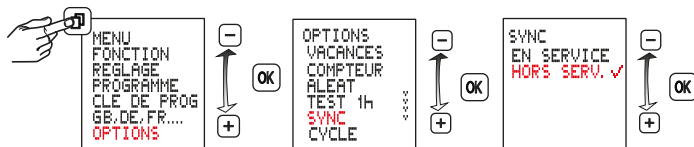

14 Fonction cyclique

Cette fonction est disponible en mode Expert.

Pour les commandes de commutations cycliques, la durée d'activation est déterminée par combinaison logique OU des programmes de tous les types. À l'intérieur de ces limites se déroule alors un cycle fixe de temps d'activation et de désactivation. Le cycle commence toujours avec le temps d'activation.

La durée du cycle et le temps d'activation à l'intérieur du cycle ont la même longueur pour tous les durées d'activation. La durée du cycle et le temps d'activation peuvent être définis indépendamment l'un de l'autre par pas d'une seconde. Si la durée d'activation est plus courte que la durée du cycle, le cycle est alors raccourci en conséquence et le temps d'activation reste inchangé. Si la durée d'activation est même plus courte que le temps d'activation, celui-ci est alors également raccourci en conséquence.

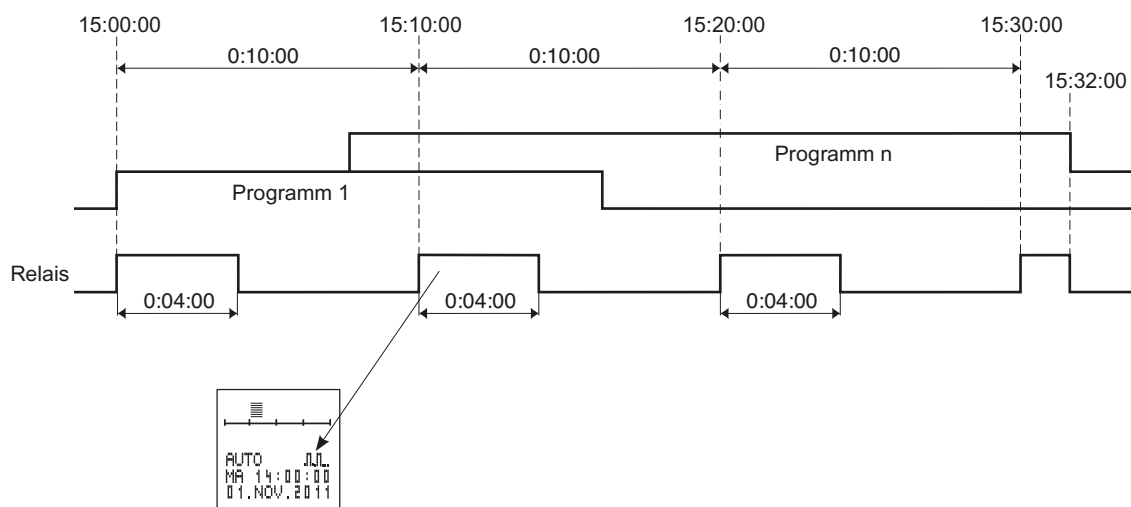
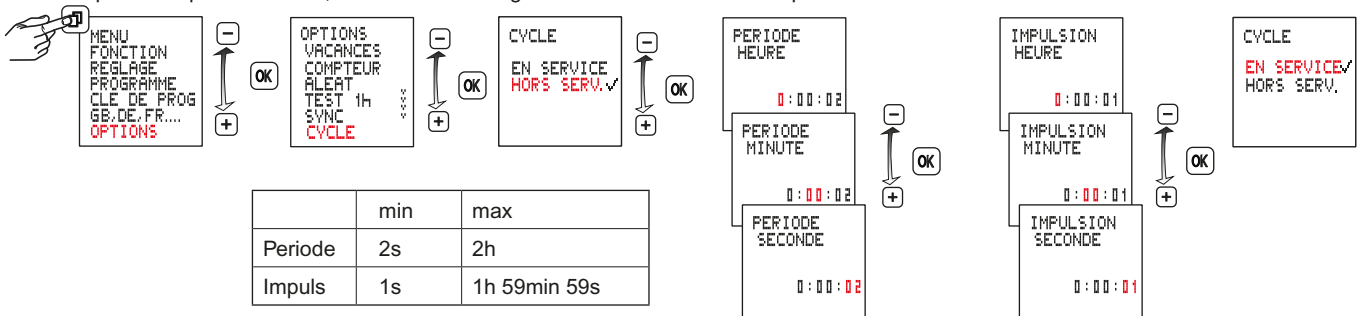

Il faut déconnecter l'appareil avant de démonter le module. Risque d'électrocution !

L'alimentation électrique de l'appareil ne doit être établie qu'après le montage du module.

Utiliser exclusivement une pile de type bouton au lithium (LiMnO₂) CR2477, 3V, modèle pour haute température, mini. +85 °C

