



Classe 300

Manuel d'installation

bticino



Table des matières

Informations générales	4
Avertissements et conseils	4
Vue frontale	4
Vue postérieure	6
Données dimensionnelles et hauteur d'installation	7
Installation murale	8
Installation sur base de table	9
Configuration physique	10
Configurateurs	11
Fonctions configurateur M unité (Touche favoris)	12
Fonctions configurateur M dizaines (Actions rapides)	13
Premier allumage	17
Réglages	19
Générales	19
Sonneries	22
Écran	23
Répondeur (uniquement sur la version 344622)	25
Actions rapides	27
Configuration	29
Configuration avancée	31
Premier allumage	31
Configuration	34
Générales	35
Intercom	35
Caméra	37
Activation	39
Changer mot de passe	41
Actions rapides	42
Configuration par défaut	44

Informations générales

Avertissements et conseils

Avant de procéder à l'installation, il est important de lire attentivement le présent manuel. La garantie est automatiquement annulée en cas de négligence, d'utilisation impropre et/ou de modification effectuée par un personnel non autorisé.

Le Vidéophone Classe 300 doit être installé uniquement en intérieur ; il ne doit pas être exposé à des écoulements ni à des projections d'eau ; il doit être utilisé uniquement sur des systèmes numériques BTicino à 2 fils.

Vue frontale

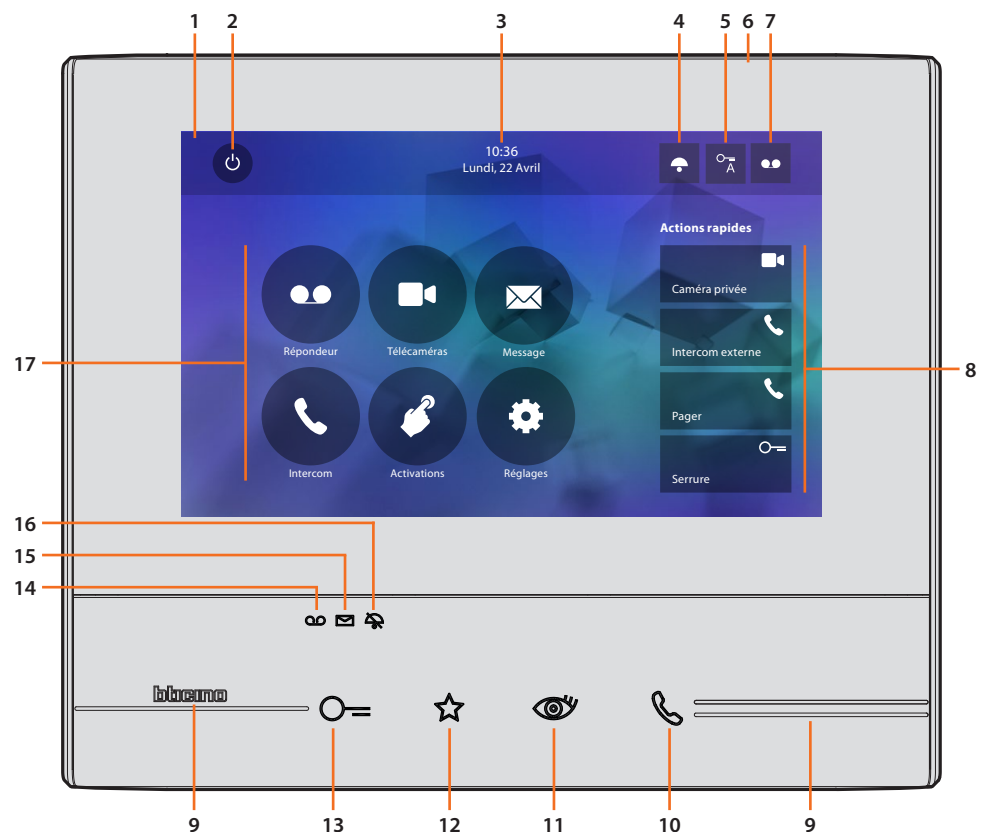

L'image représente le dispositif avec toutes les fonctions activées. Vérifier dans le Manuel Installateur le mode d'activation des fonctions.

1. Écran tactile 7" (16:9)
2. Touche d'extinction écran
3. Date et heure
4. Exclusion sonneries
5. Activation Bureau
6. Micro
7. Activation Répondeur (uniquement sur les modèles 344622)
8. Actions rapides
9. Guides tactiles
10. Touche connexion :
l'allumage du voyant vert clignotant indique la présence d'un appel entrant
l'allumage du voyant vert fixe indique la communication en cours
11. Auto-allumage/Cyclage :
à la pression sur la touche le VOYANT rouge s'allume.

12. Touche favoris :
à la pression sur la touche le VOYANT rouge s'allume.
(Configuration de base = LUMIÈRE ESCALIER. Pour une configuration différente, faire référence au [tableau](#) de la configuration physique)
13. Touche d'ouverture serrure :
à la pression sur la touche le VOYANT rouge s'allume
14. État Répondeur (uniquement sur les modèles 344622):
VOYANT rouge fixe = répondeur activé
Voyant rouge clignotant = présence enregistrement(s) non visionné(s)
15. État présence notes :
Voyant rouge clignotant = nouvelle(s) note(s) non lue(s)
16. État Exclusion appel :
Voyant rouge allumé = Sonnerie appel désactivée
17. Fonctions (seules les icônes des fonctions configurées s'affichent)

Vue postérieure

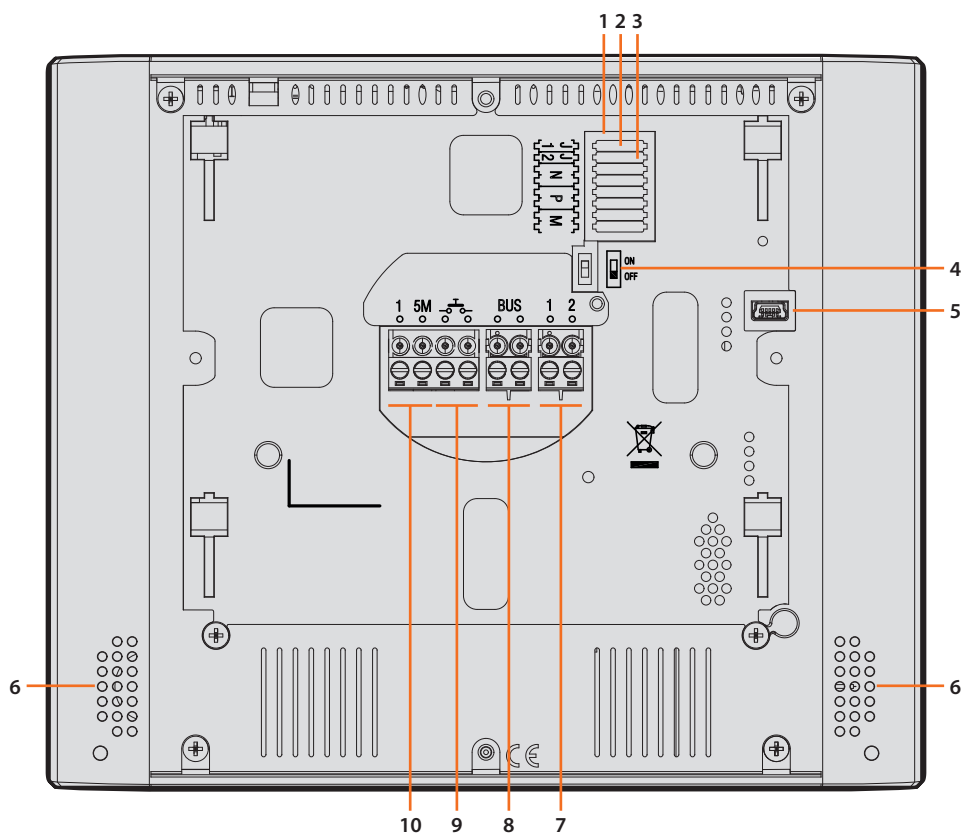

1. Logement des configureurs
2. Configureur J1 : extraire pour alimentation supplémentaire
3. Configureur J2 : Master/Slave, extraire pour Slave
4. Micro-interrupteur ON/OFF de fin de ligne
5. Prise mini USB de mise à jour Firmware dispositif à travers le logiciel MyHOMESuite
Message : le dispositif doit être alimenté (1-2 ou BUS)
6. Haut-parleur
7. Bornes (1 – 2) d'alimentation supplémentaire
8. Bornes de branchement au BUS SCS 2 FILS
9. Bornes (→←) de branchement d'un bouton externe d'appel à l'étage
10. Le branchement doit être effectué point - point sur les bornes des sonneries supplémentaires

Données dimensionnelles et hauteur d'installation

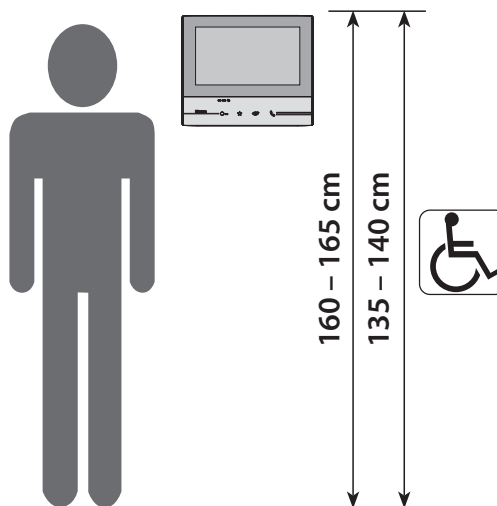

Hauteur recommandée sauf indication contraire des normes en vigueur.

Installation murale

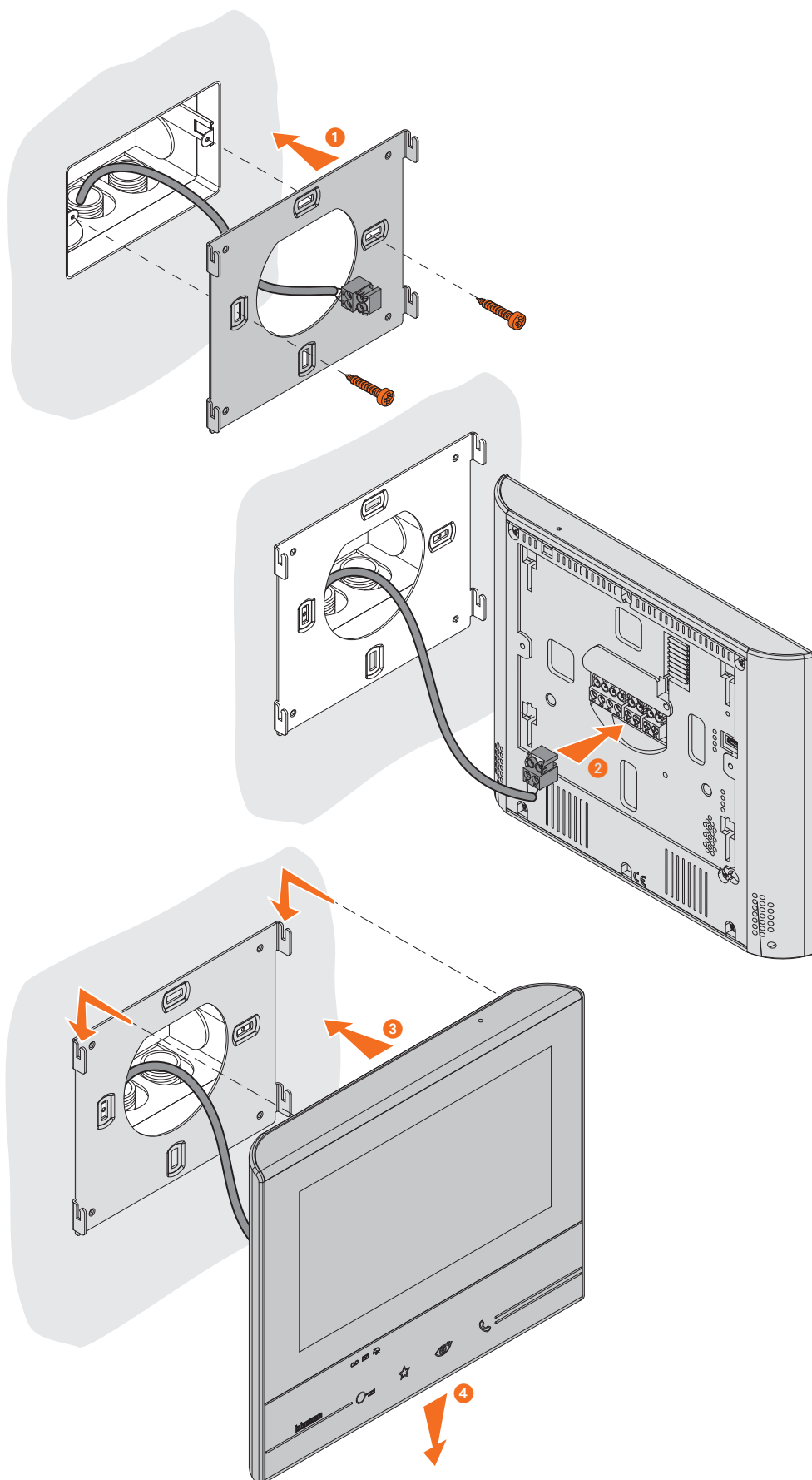

Installation sur base de table

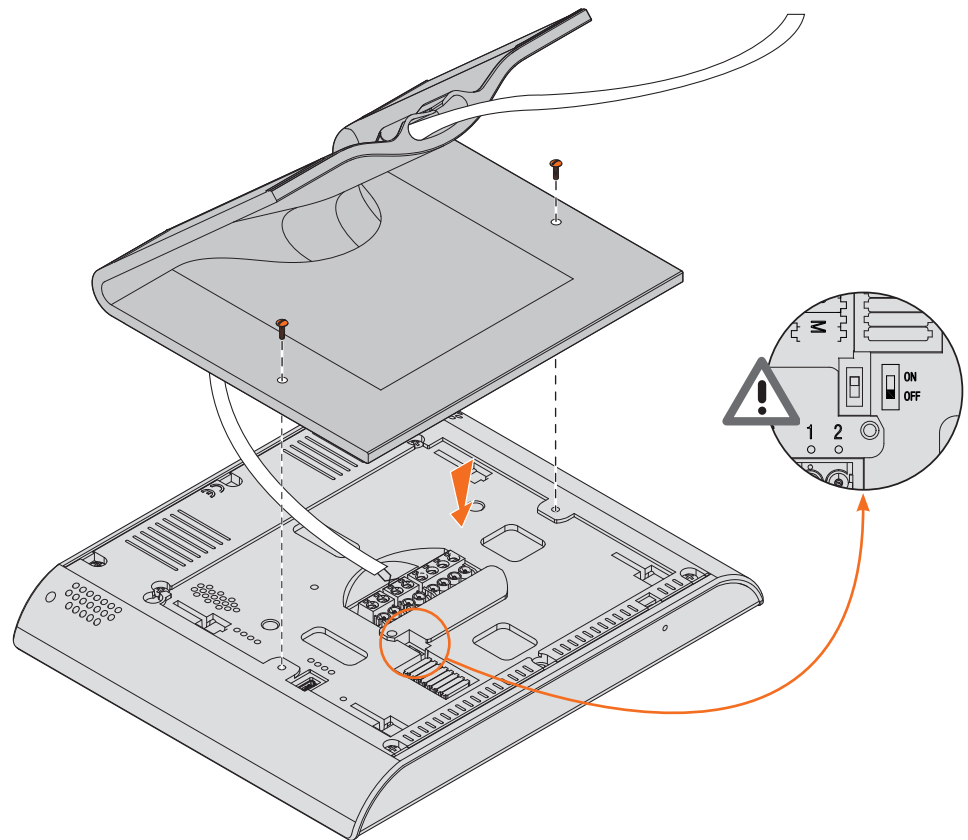

Attention : terminer la section en plaçant le micro-interrupteur sur ON.

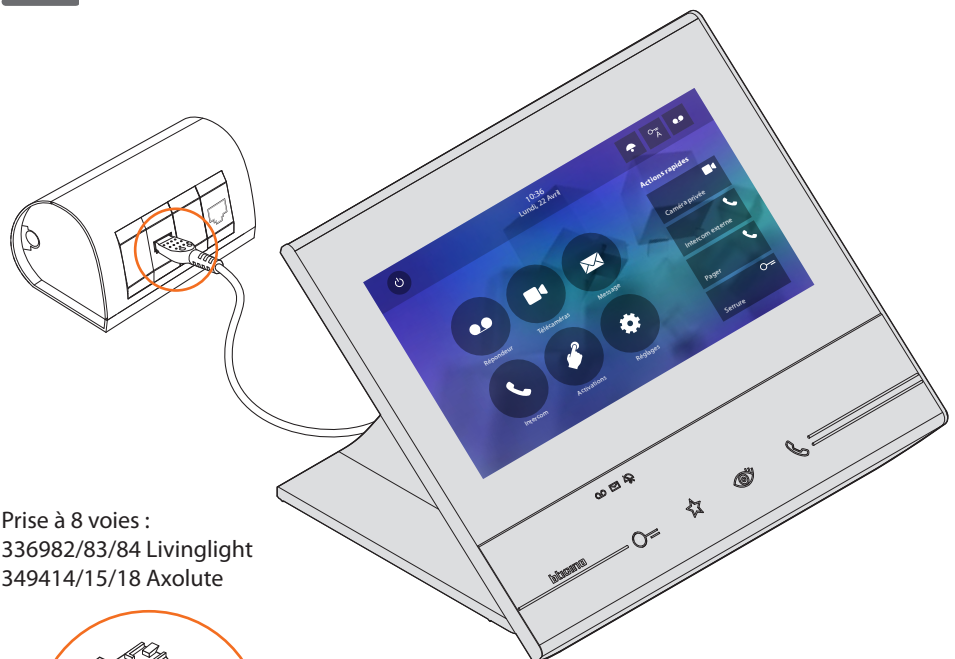

Prise à 8 voies :
336982/83/84 Livinglight
349414/15/18 Axolute

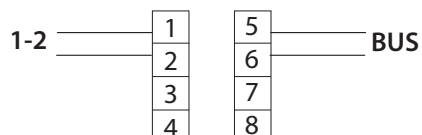
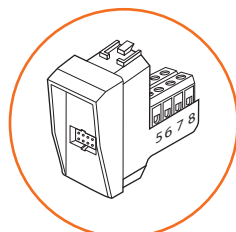

Configuration physique

Le dispositif peut être configuré en modalité physique ou en [modalité avancée](#), les principales différences sont indiquées dans le tableau suivant :



Attention : la mise en place des configurateurs dans les logements N - P - M exclut la possibilité d'utiliser la configuration avancée.

Fonctions Disponibles	Configuration physique	Configuration avancée
<p>TOUCHE FAVORIS</p>	<p>Possibilité de lui attribuer diverses fonctions</p> <p>Voir « Fonctions configurateur M unité (Touche favoris) »</p>	<p>Fonction Lumières Escaliers</p>
<p>ACTIONS RAPIDES</p>	<p>Préprogrammées :</p> <p>Voir « Fonctions configurateur M dizaines (Actions rapides) »</p> <p>Possibilité pour l'utilisateur de renommer, éliminer et ajouter les seules fonctions préprogrammées.</p>	<p>Création d'actions rapides de toutes les fonctions</p> <p>Possibilité pour l'utilisateur d'indiquer quelles actions rapides doivent être visualisées sur la page d'accueil.</p>
<p>FONCTIONS</p> <p>Caméras</p> <p>Intercom</p> <p>Activations</p>	<p>L'utilisation des fonctions est disponible à uniquement à travers les actions rapides depuis la page d'accueil.</p> <p>Voir « Fonctions configurateur M dizaines (Actions rapides) »</p>	<p>Icônes dédiées sur page d'accueil et fonctions personnalisables et configurables.</p> <p>Voir « Configuration »</p>

Configureurs

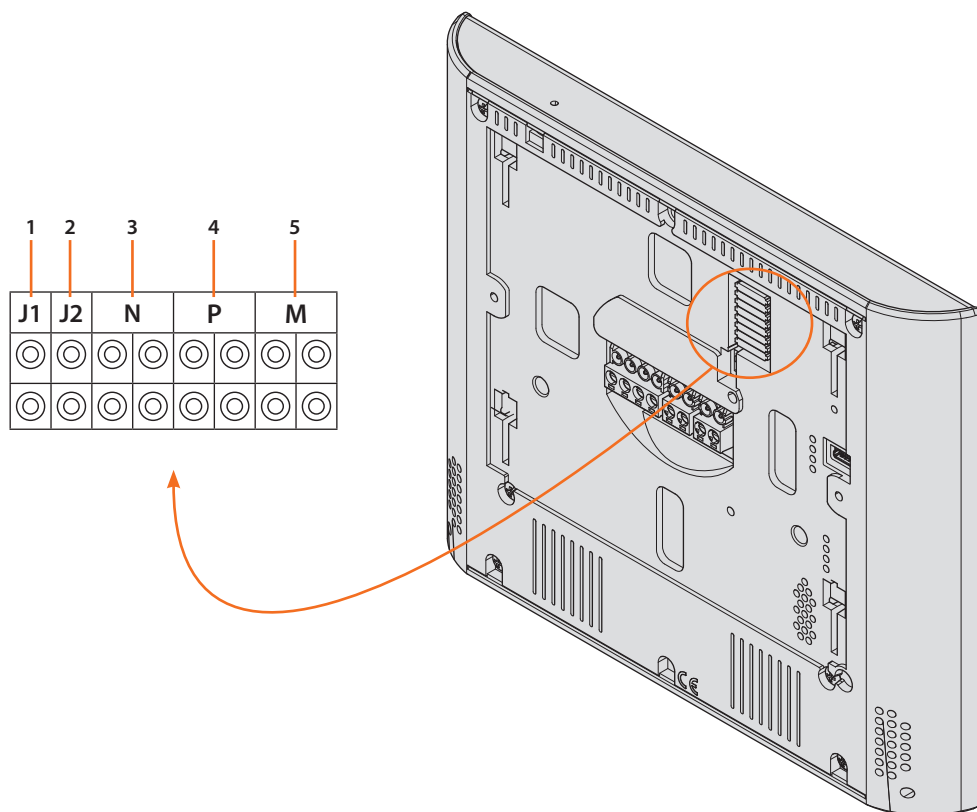

Fonctions configureurs

1. **J1** = Extraire en présence de l'alimentation supplémentaire (bornes 1 et 2)
2. **J2** = Master/Slave (extraire pour Slave)
3. **NN** = Adresse du dispositif
4. **PP** = Adresse du PE dont la serrure est ouverte avec PI au repos et auquel est adressé l'auto-allumage
5. **MM** = Modalité de fonctionnement conformément aux tableaux des pages suivantes
M unité = Configuration de la touche capacitive FAVORIS ☆
M dizaines = Configuration des ACTIONS RAPIDES sur Page d'accueil



Si le dispositif est configuré physiquement, la configuration NE PEUT ÊTRE MODIFIÉE depuis le menu :

Fonctions configurateur M unité (Touche favoris) ☆

J1	J2	N	P	M
○	○	○	○	○
○	○	○	○	○







MM =	Commande Lumières Escaliers	
MM =	Commande directe Serrure du P+1	 P+1
MM =	Commande directe Serrure du P+2	 P+2
MM =	Commande directe Serrure du P+3	 P+3
MM =	Auto-allumage direct du P+1	
MM =	Auto-allumage direct du P+2	
MM =	Auto-allumage direct du P+3	
MM =	Intercom Général	
MM =	Intercom sur soi-même	
MM =	Activation/Désactivation Bureau	

Fonctions configurateur M dizaines (Actions rapides)

Le configurateur physique MM – (dizaines) établit quelles sont les 4 icônes d'[ACTIONS RAPIDE](#) qui s'affichent sur la PAGE D'ACCUEIL et qu'il est possible d'activer depuis l'écran tactile.

J1	J2	N	P	M

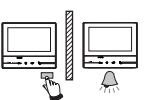
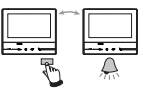
Dans le tableau suivant, sont indiquées les différentes configurations possibles.

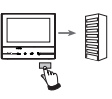
 <p>P+1 P+1 MOD=9</p>	<p>Activation du PE (configuré avec P+1) en mode direct sans appel ou activation actionneur réf. 346200/346210 (configuré avec P+1 et MOD=9).</p>
 <p>P+1 P+1 P+1 MOD=5</p>	<p>Ouverture serrure du PE (configuré avec P+1) en mode direct sans appel ou activation actionneur réf. 346200/346210 (configuré avec P+1 et MOD=5) ou activation actionneur réf. 346230 (configuré avec P+1).</p>
 <p>P+2 P+2 P+2 MOD=5</p>	<p>Ouverture serrure du PE (configuré avec P+2) en mode direct sans appel ou activation actionneur réf. 346200/346210 (configuré avec P+2 et MOD=5) ou activation actionneur réf. 346230 (configuré avec P+2).</p>
 <p>P+3 P+3 P+3 MOD=5</p>	<p>Ouverture serrure du PE (configuré avec P+3) en mode direct sans appel ou activation actionneur réf. 346200/346210 (configuré avec P+3 et MOD=5) ou activation actionneur réf. 346230 (configuré avec P+3).</p>
 <p>P+4 P+4 P+4 MOD=5</p>	<p>Ouverture serrure du PE (configuré avec P+4) en mode direct sans appel ou activation actionneur réf. 346200/346210 (configuré avec P+4 et MOD=5) ou activation actionneur réf. 346230 (configuré avec P+4).</p>
	<p>Intercom entre appartements sur installations à interface d'appartement réf. 346850.</p>
	<p>Intercom à l'intérieur de l'appartement sur installations à interface d'appartement réf. 346850 ou intercom entre appartements sur installations sans interface d'appartement.</p>
	<p>Intercom sur soi-même, envoie l'appel à tous les appareils ayant la même adresse.</p>
	<p>Intercom général, envoie un appel à tous les appareils de l'installation.</p>

<table border="1"> <tr><td>P</td><td>M</td></tr> <tr><td>0</td><td>1</td></tr> <tr><td>○</td><td>○</td></tr> </table>	P	M	0	1	○	○	<table border="1"> <tr><td>P</td><td>M</td></tr> <tr><td>0</td><td>2</td></tr> <tr><td>○</td><td>○</td></tr> </table>	P	M	0	2	○	○	<table border="1"> <tr><td>P</td><td>M</td></tr> <tr><td>0</td><td>3</td></tr> <tr><td>○</td><td>○</td></tr> </table>	P	M	0	3	○	○
P	M																			
0	1																			
○	○																			
P	M																			
0	2																			
○	○																			
P	M																			
0	3																			
○	○																			

<table border="1"> <tr><td>P</td><td>M</td></tr> <tr><td>0</td><td>4</td></tr> <tr><td>0</td><td>0</td></tr> </table>	P	M	0	4	0	0	<table border="1"> <tr><td>P</td><td>M</td></tr> <tr><td>0</td><td>5</td></tr> <tr><td>0</td><td>0</td></tr> </table>	P	M	0	5	0	0	<table border="1"> <tr><td>P</td><td>M</td></tr> <tr><td>0</td><td>6</td></tr> <tr><td>0</td><td>0</td></tr> </table>	P	M	0	6	0	0
P	M																			
0	4																			
0	0																			
P	M																			
0	5																			
0	0																			
P	M																			
0	6																			
0	0																			

<table border="1"> <tr><td>P</td><td>M</td></tr> <tr><td>0</td><td>7</td></tr> <tr><td>○</td><td>○</td></tr> </table>	P	M	0	7	○	○	<table border="1"> <tr><td>P</td><td>M</td></tr> <tr><td>0</td><td>8</td></tr> <tr><td>○</td><td>○</td></tr> </table>	P	M	0	8	○	○	<table border="1"> <tr><td>P</td><td>M</td></tr> <tr><td>0</td><td>9</td></tr> <tr><td>○</td><td>○</td></tr> </table>	P	M	0	9	○	○
P	M																			
0	7																			
○	○																			
P	M																			
0	8																			
○	○																			
P	M																			
0	9																			
○	○																			

Premier allumage

Après avoir configuré physiquement et branché le dispositif, il est nécessaire d'effectuer les personnalisations à l'aide des menus.

Toucher l'écran pour l'allumer.



1. Toucher l'icône correspondante à la langue à sélectionner.
2. Toucher pour continuer.



3. Toucher l'icône relative au paramètre à régler (heure ou date) : les icônes permettant d'augmenter ou d'abaisser la valeur s'affichent.
4. Toucher les icônes pour effectuer le réglage.
5. Toucher pour continuer.

Il est à présent possible de visualiser les informations relatives à la configuration du dispositif.

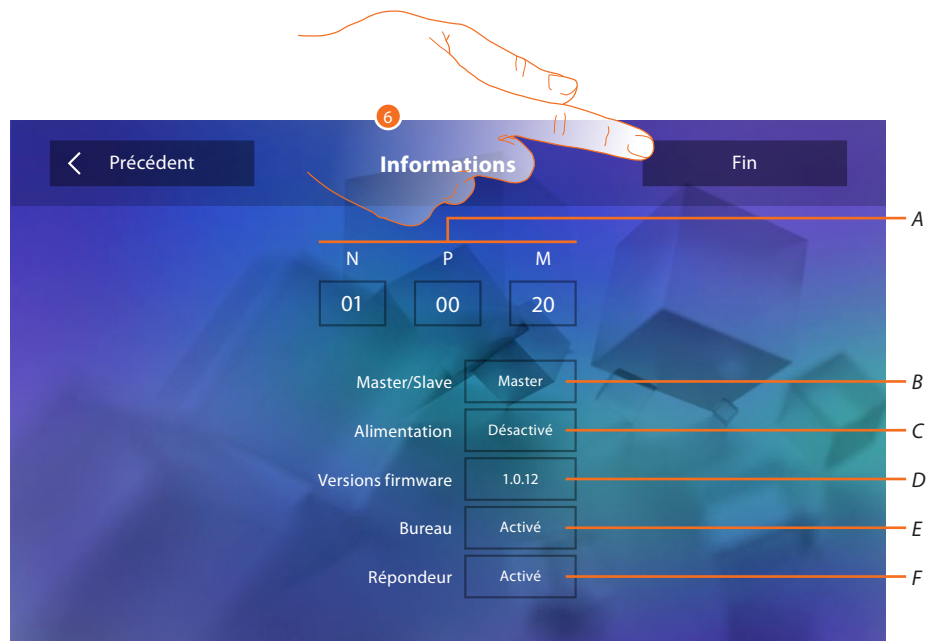

Permet de visualiser :

- A. Les paramètres de configuration.
- B. Si le dispositif a été réglé comme master ou slave d'appartement.
- C. Si un alimentateur supplémentaire est présent.
- D. La version du firmware du dispositif.
- E. Si la fonction [Bureau](#) est active.
- F. Si la fonction [Répondeur](#) est active (uniquement sur la version 344622).
- 6. Toucher pour arrêter la procédure.

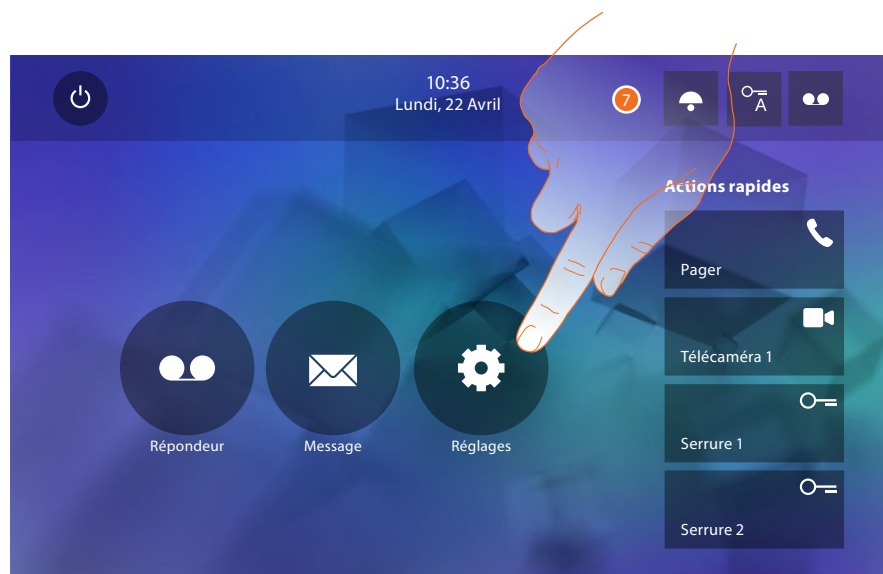

- 7. Toucher pour procéder à la personnalisation du dispositif à travers la section [Réglages](#).

Réglages

Générales >	Heure et date/Langue/Informations/Tonalité touches
Sonneries >	Volume/Sonnerie intercom/Sonnerie Poste externe/Plus de sonneries...
Ecran >	Nettoyer écran/Image de fond/Calibrage écran
Répondeur >	Modalité enregistrement/Message de bienvenue/Enregistrer message...
Actions rapides >	Ajouter action rapide
Configuration >	Activer répondeur/Bureau

Générales

Cette section contient tous les réglages généraux et des informations sur le dispositif.

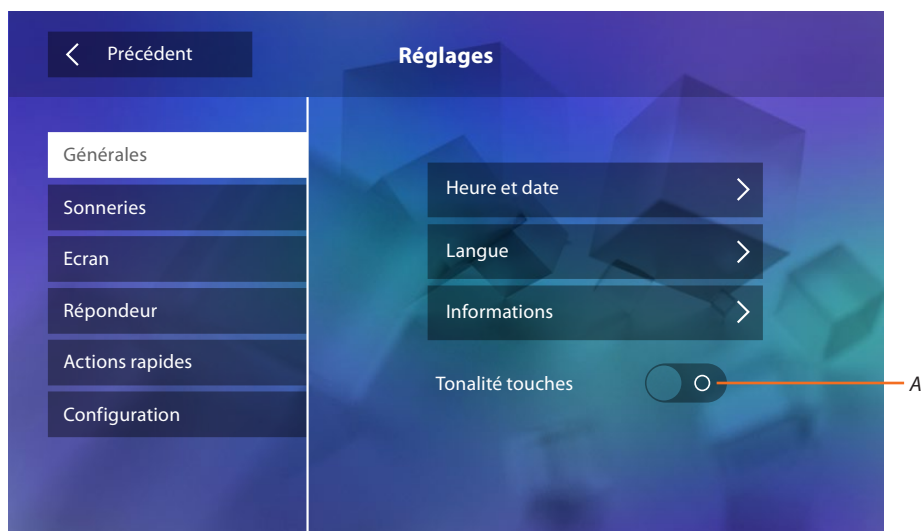

A. Active/désactive le son émis à la pression d'une touche.

Heure et date

Permet de régler la date et l'heure courante.



1. Toucher l'icône relative au paramètre à régler : les icônes permettant d'augmenter ou d'abaisser la valeur s'affichent.
2. Toucher les icônes pour effectuer le réglage.

Langue

Permet de sélectionner la langue du dispositif.



1. Toucher l'icône correspondante à la langue à sélectionner.

Informations

Permet de visualiser des informations relatives à la configuration du dispositif.

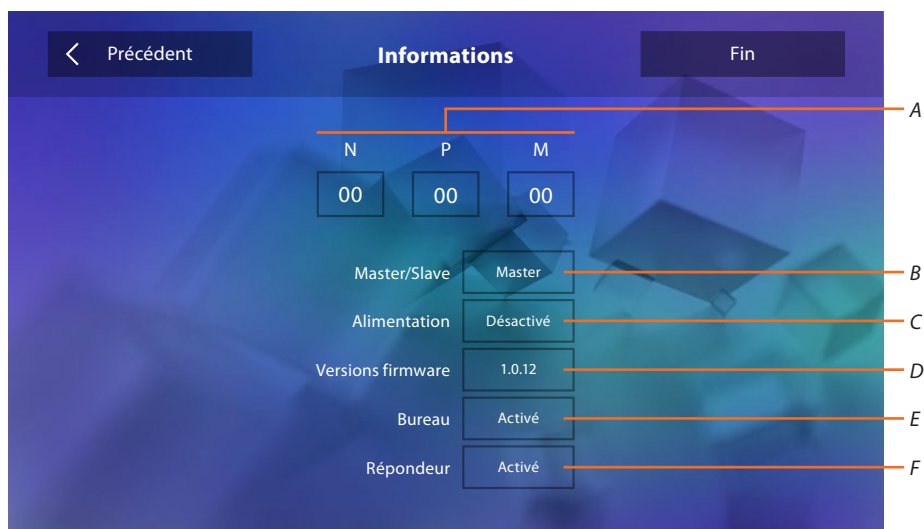

Permet de visualiser :

- A. Les paramètres de configuration.
- B. Si le dispositif a été réglé comme master ou slave d'appartement.
- C. Si un alimentateur supplémentaire est présent.
- D. La version du firmware du dispositif.
- E. Si la fonction [Bureau](#) est active.
- F. Si la fonction [Répondeur](#) est active (uniquement sur la version 344622).

Sonneries

Dans cette section, il est possible d'associer des sonneries à certains événements et d'en régler le volume.



A. Règle le volume des sonneries.

1. Toucher le cadre de l'événement dont on souhaite régler la sonnerie et ensuite les flèches de sélection s'affichent.

2. Faire défiler les sonneries disponibles (16), lesquelles sont reproduites en aperçu.

Événements dont il est possible de régler la sonnerie :

Poste externe principal : appel depuis poste externe principale : (S0)

Intercom interne : appel depuis intercom présent dans l'appartement.

Plus de sonneries...

Poste externe S1, S2, S3 : appel depuis poste externe SECONDAIRE (S1; S2; S3)

Intercom externe : appel depuis intercom présent dans un autre appartement.

Appel à l'étage : appel provenant du bouton près de la porte d'entrée.

Notifications : message provenant du standard de concierge.

Écran

Cette section permet de calibrer et de nettoyer l'écran ainsi que de modifier l'image de fond.

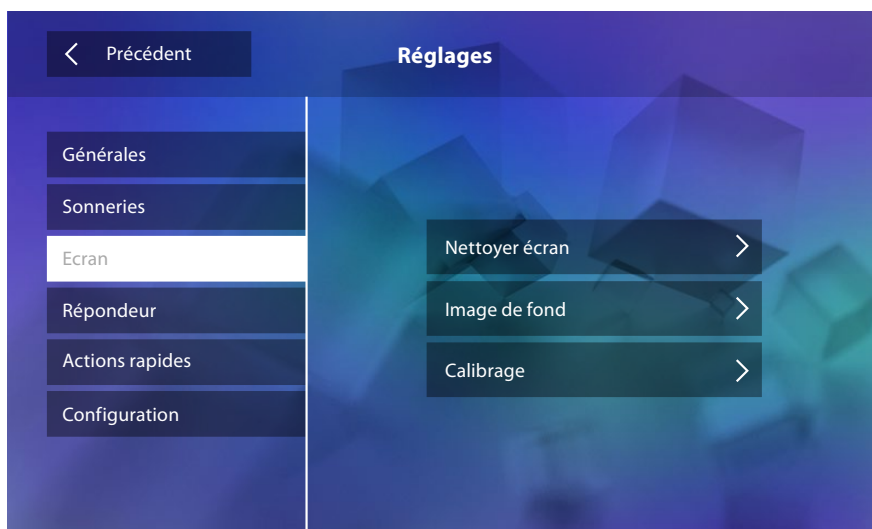

Nettoyer écran

permet de désactiver l'écran et les touches et de nettoyer l'écran sans activer aucune commande.

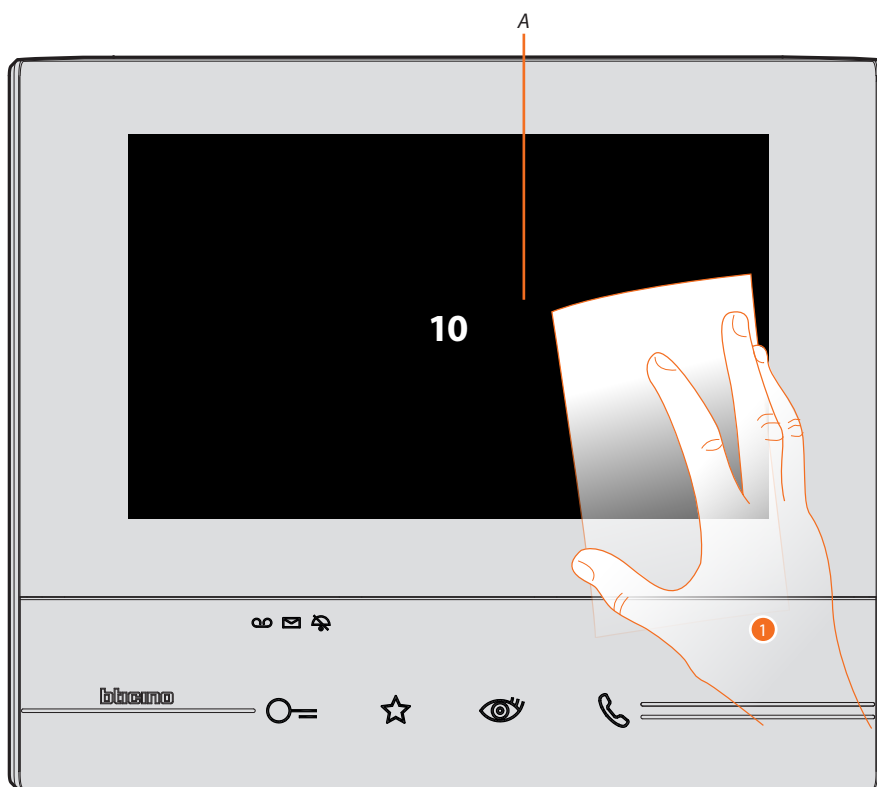

A. Après avoir touché l'icône correspondante, l'écran reste en stand-by pendant 10 secondes.

1. Pendant cette durée, il est possible de nettoyer l'écran et les touches.



Attention : pour le nettoyage, ne pas utiliser de solvants, de diluants, etc., ni de produits abrasifs. Utiliser uniquement un chiffon doux.

Image de fond

Permet de modifier l'image de fond du dispositif.

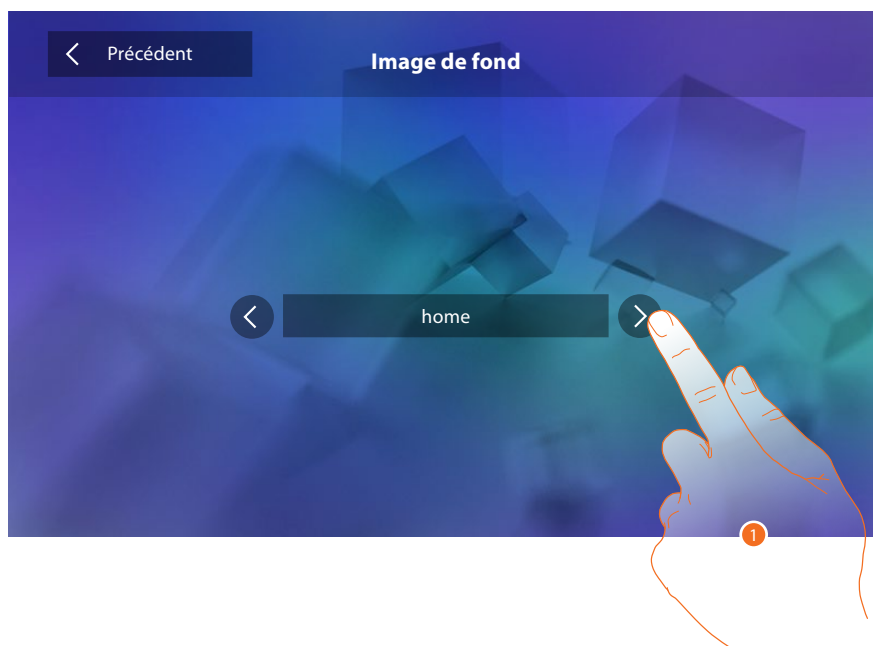

1. Faire défiler les images disponibles, lesquelles sont montrées comme fond en aperçu.

Calibrage

Permet de régler la précision du toucher sur l'écran.



1. Toucher le symbole « croix » sur l'écran dans toutes les positions dans lesquelles il s'affiche (5 positions).
Au terme de la procédure, aux extrémités de l'écran, s'affiche l'icône , la toucher pour terminer le calibrage.

Répondeur (uniquement sur la version 344622)

Cette section permet de régler la qualité de la vidéo enregistrée par le répondeur et d'enregistrer le message de bienvenue, de l'activer et de le désactiver.

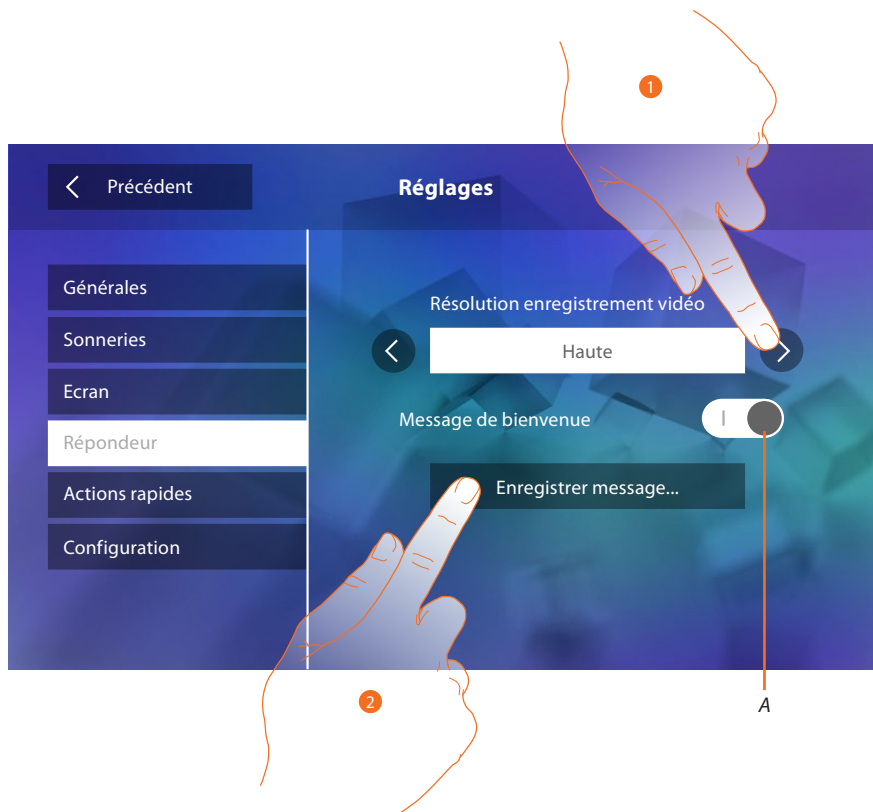

A. Active/désactive le message de bienvenue.

1. Sélectionne l'enregistrement des messages vidéo dans le répondeur à haute résolution (maximum 25 messages vidéo de 15 sec.) ou à basse résolution (maximum 150 messages vidéo de 15 sec.).
2. Toucher pour enregistrer un message de bienvenue.



Attention : le message le plus récent efface le plus ancien.

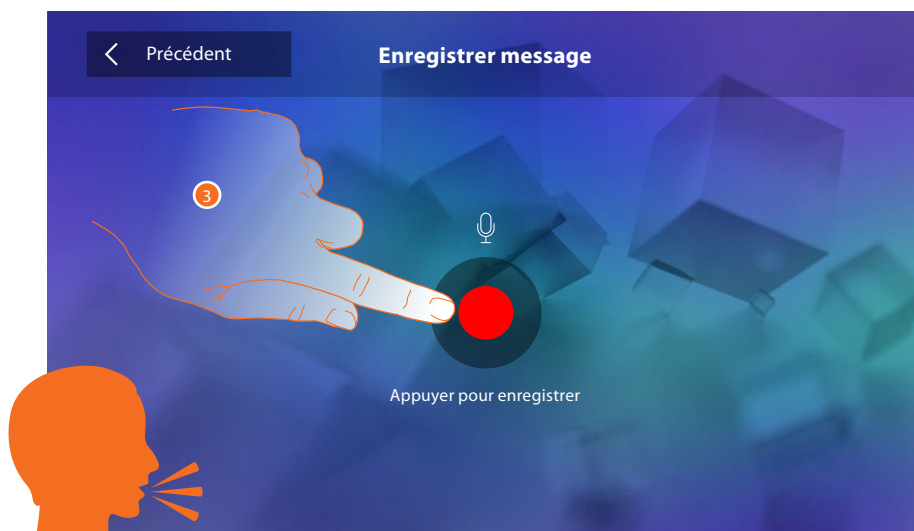

3. Toucher pour activer l'enregistrement et prononcer le message.



4. Toucher pour arrêter l'enregistrement.

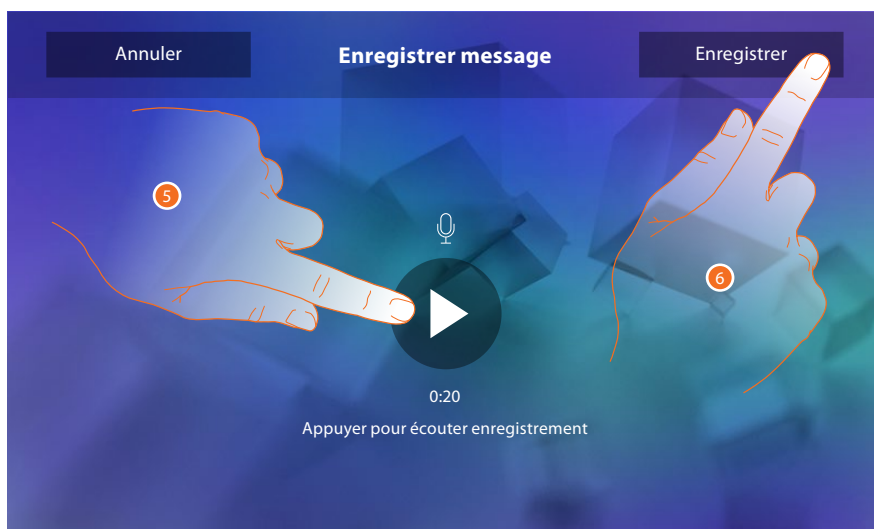

5. Toucher pour réécouter le message.

6. Toucher pour le sauvegarder.

Actions rapides

Dans cette section, il est possible de décider quelles actions rapides doivent être visualisées sur la page d'accueil, en les sélectionnant à cet effet parmi celles disponibles en fonction de la configuration du logement M dizaines ([voir « Fonctions configurateur M dizaines \(Actions rapides\) »](#)).

Il est également possible de personnaliser le nom.

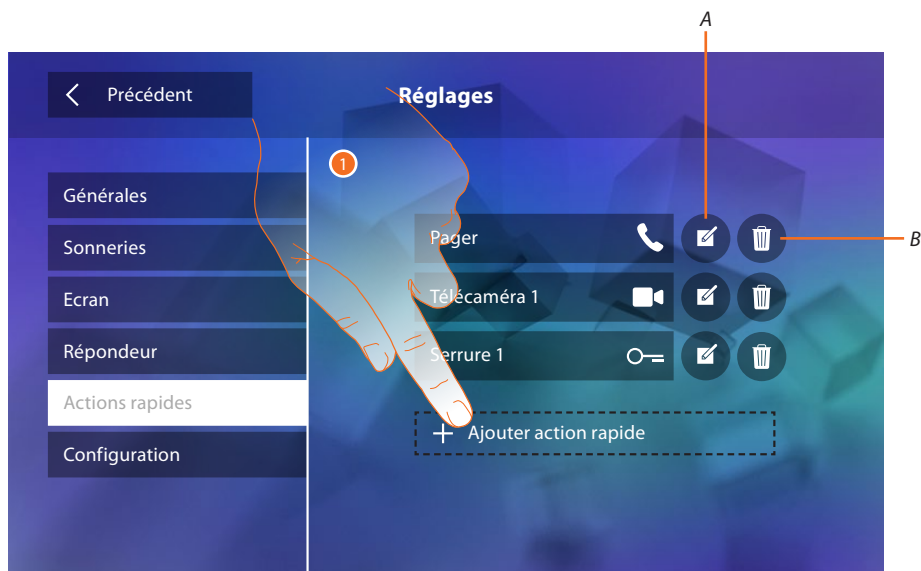

1. Toucher pour ajouter une action rapide.
- A. Modifier le nom de l'action rapide.
- B. Élimine une action rapide de la page d'accueil.

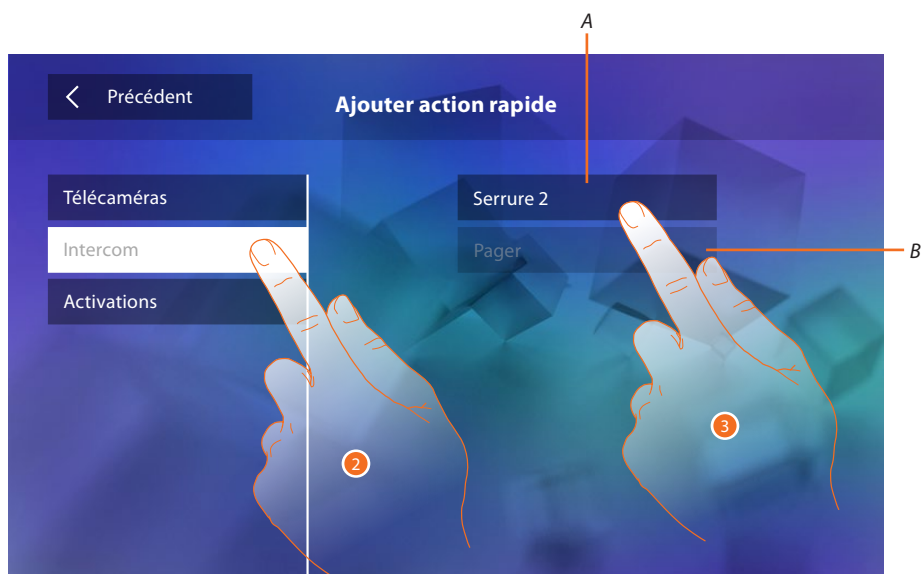

2. Sélectionne le type de fonction à ajouter comme action rapide.
3. Sélectionner l'action rapide parmi celles proposées.
- A. Action rapide disponible.
- B. Action rapide déjà présente sur la Page d'accueil.

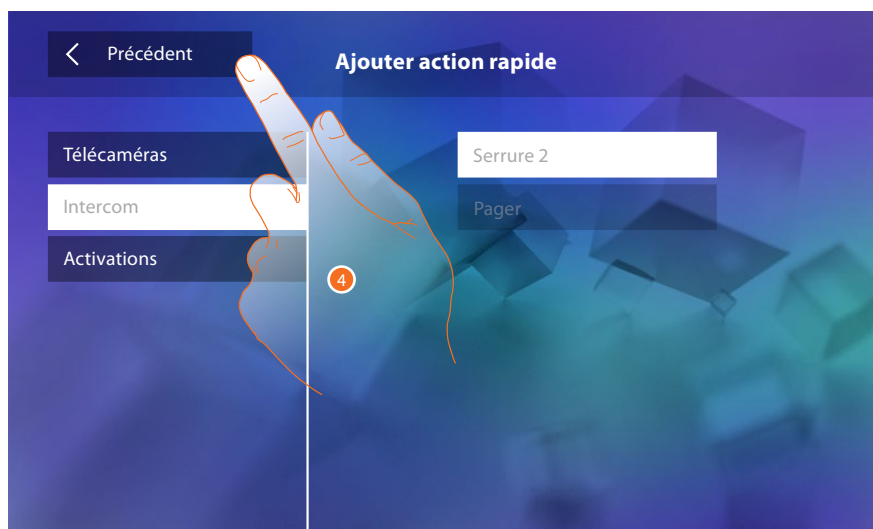

4. Toucher pour revenir à la page actions rapides.

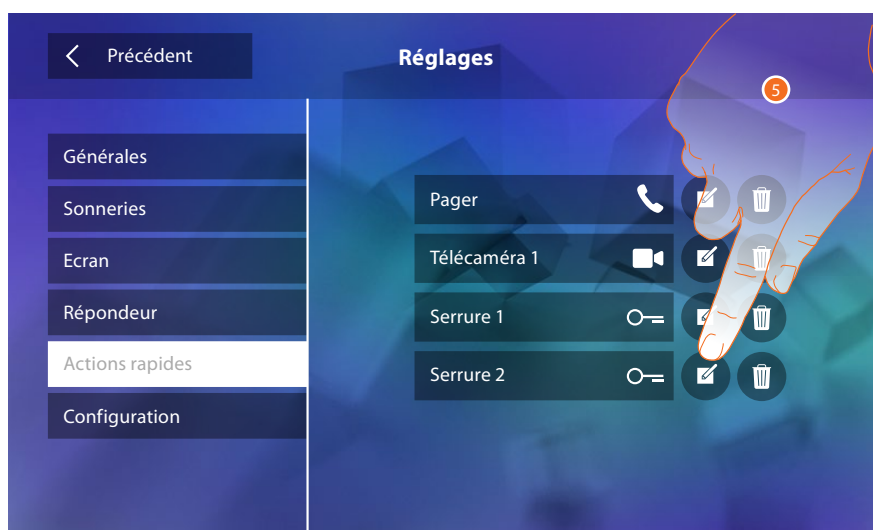

5. Toucher pour modifier le nom.

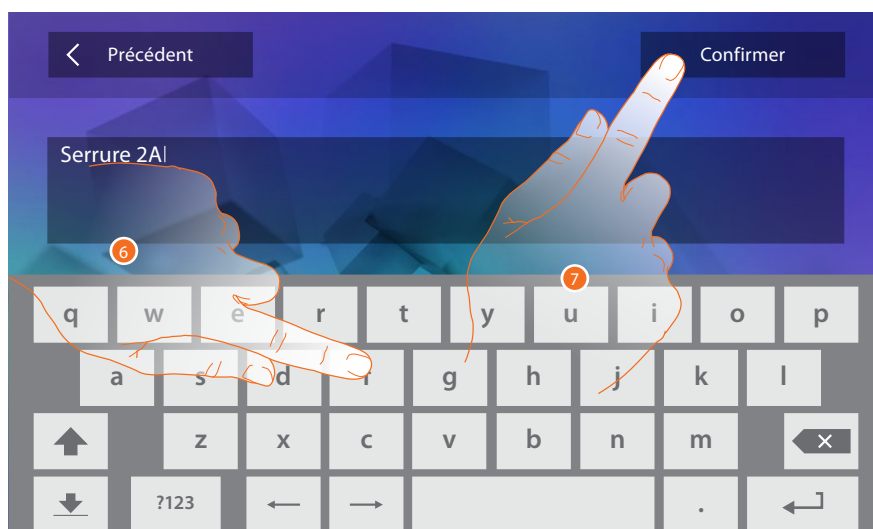

- 6. Saisir le nouveau nom.
- 7. Toucher pour confirmer.

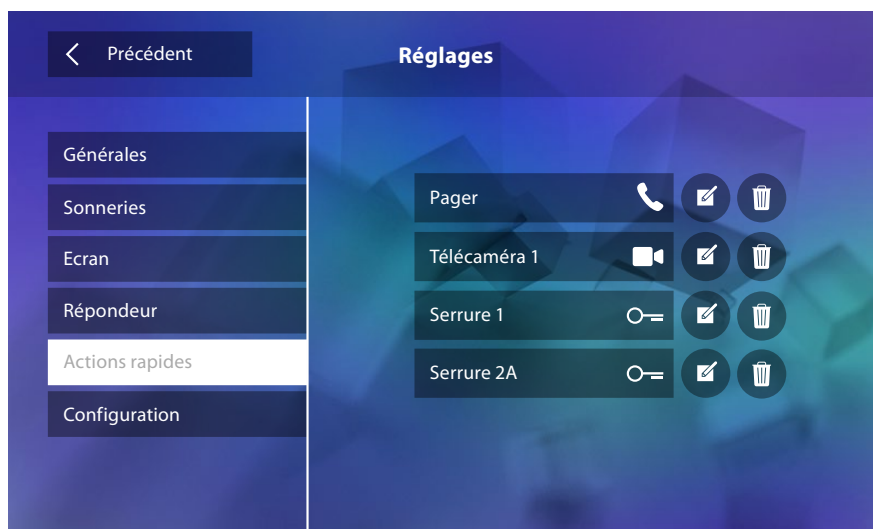

Configuration

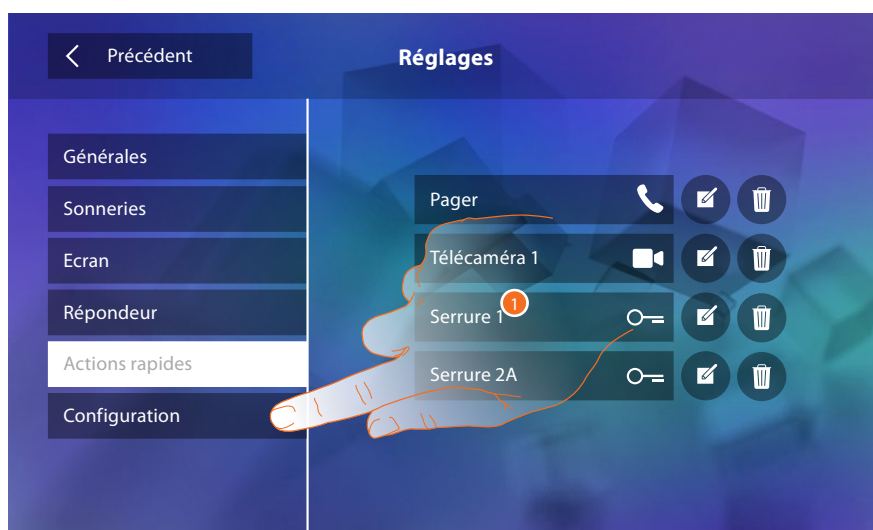

1. Toucher pour accéder à la configuration.

Dans cette section, après saisie du mot de passe, il est possible de rendre disponibles les fonctions Répondeur et Bureau sur la page d'accueil et, conséquemment, de donner à l'utilisateur la possibilité de les activer/désactiver.

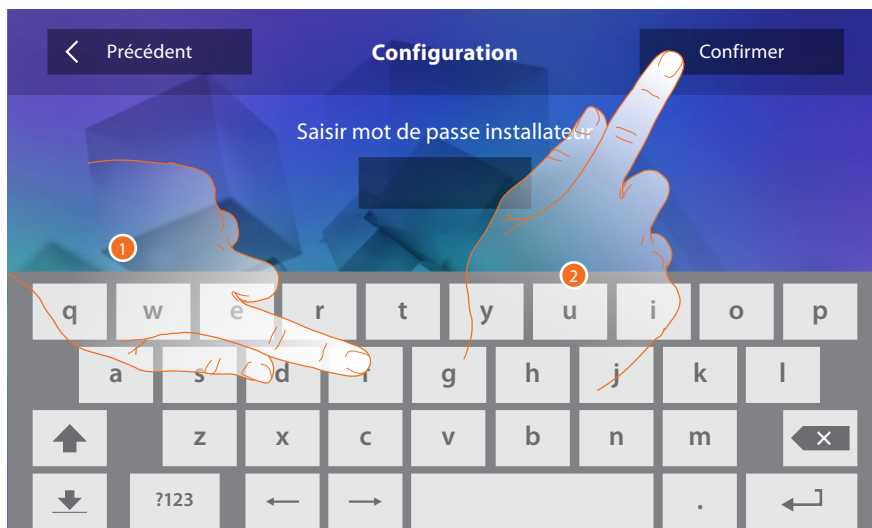

1. Toucher pour saisir le mot de passe (par défaut 12345).
2. Toucher pour confirmer.

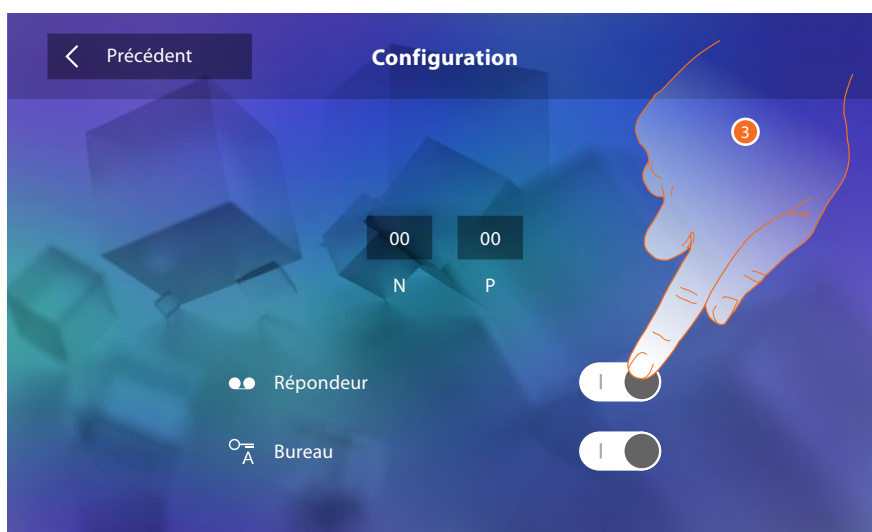

3. Toucher pour rendre la fonction disponible sur la page d'accueil.



Attention : d'autres configurations sont disponibles en [modalité avancée](#), utilisable uniquement à condition qu'aucun configurateur ne soit présent dans les logements N-P-M.

Configuration avancée

La Configuration avancée permet de configurer les réglages de base, les actions rapides et les fonctions caméras, intercom et activations, sans aucune contrainte de réglage prédéfini.

Premier allumage

Après avoir branché le dispositif, il est nécessaire d'effectuer les personnalisations.



1. Toucher l'icône correspondante à la langue à sélectionner.
2. Toucher pour continuer.

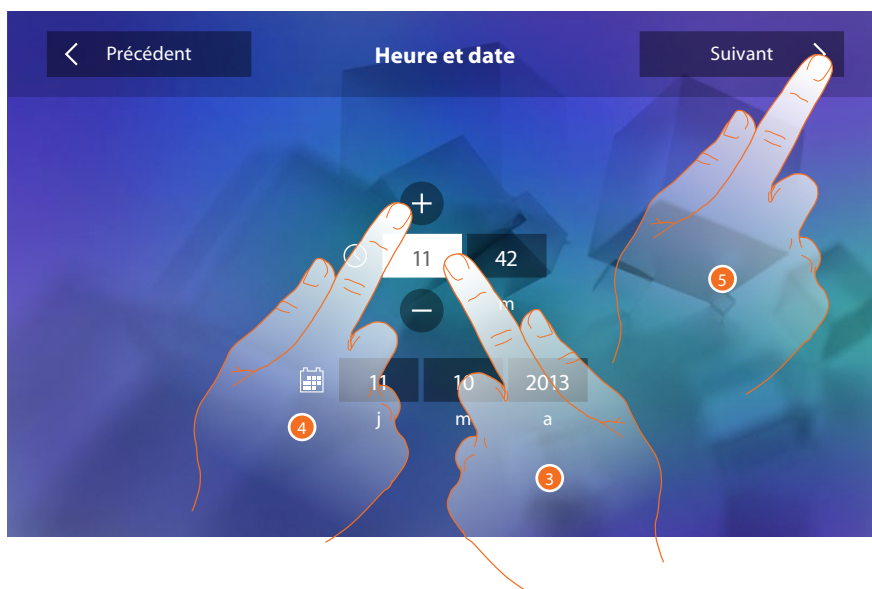

3. Toucher l'icône relative au paramètre à régler (heure ou date) : les icônes permettant d'augmenter ou d'abaisser la valeur s'affichent.
4. Toucher les icônes pour effectuer le réglage.
5. Toucher pour continuer.

Il est à présent possible de visualiser un certains nombre d'informations relatives à la configuration du dispositif.

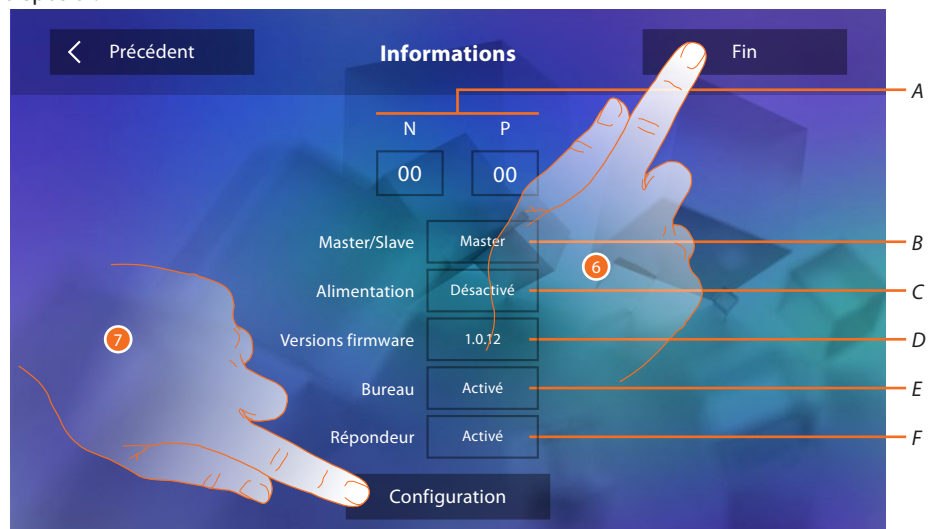

Permet de visualiser :

- A. Les paramètres de configuration.
 - B. Si le dispositif a été réglé comme master ou slave d'appartement.
 - C. Si un alimentateur supplémentaire est présent.
 - D. La version du firmware du dispositif.
 - E. Si la fonction Bureau est active.
 - F. Si la fonction Répondeur est active.
6. En appuyant sur la touche Fin, on accède à la Page d'accueil pour effectuer la configuration dans un deuxième temps.
 7. Ensuite, toucher pour accéder à la section configuration.

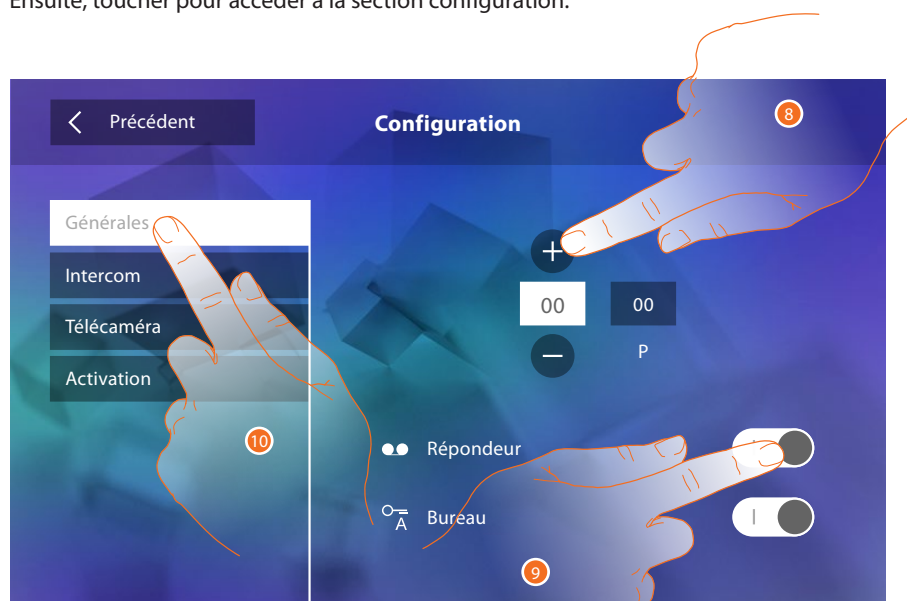

8. Saisir les valeurs du configurateur N pour définir l'Adresse du dispositif et les valeurs du configurateur P pour définir l'Adresse du PE dont la serrure est ouverte avec le PI au repos et auquel l'auto-allumage est adressé.
9. Toucher pour rendre les fonctions disponibles sur la page d'accueil.
10. Procéder à la configuration avancée (voir section [configuration](#)).

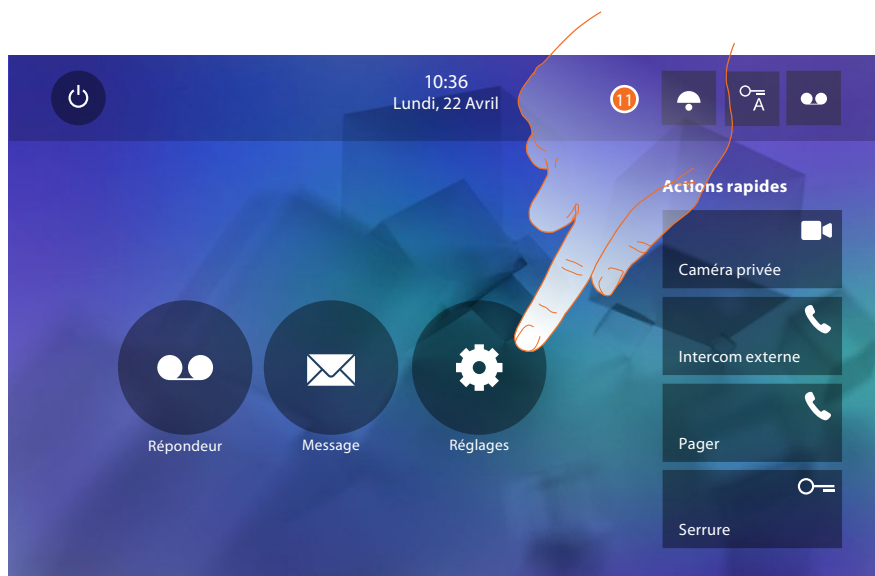

11. Toucher pour procéder à la personnalisation du dispositif à travers la section [Réglages](#).

Réglages

Générales >	<i>Heure et date/Langue/Informations/Tonalité touches</i>
Sonneries >	<i>Volume/Sonnerie intercom/Sonnerie Poste externe/Plus de sonneries...</i>
Ecran >	<i>Nettoyer écran/Image de fond/Calibrage écran</i>
Répondeur >	<i>Modalité enregistrement/Message de bienvenue/Enregistrer message...</i>

Pour les réglages susmentionnés, faire référence à la section [réglages](#) de la configuration physique.

Configuration >	<i>Générales/Intercom/Camera/Activation/Changer mot de passe</i>
Actions rapides >	<i>Ajouter action rapide</i>

Configuration

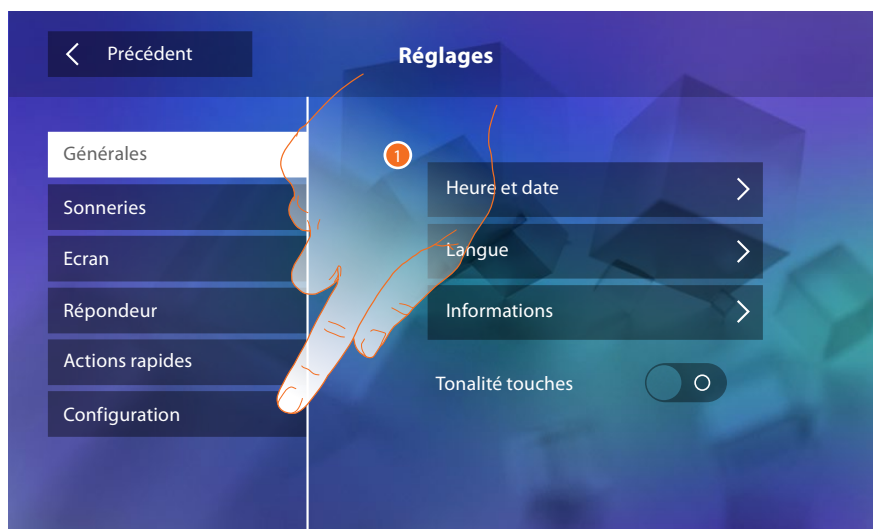

1. Toucher pour configurer le dispositif en mode avancé.

Pour accéder à cette section, il est nécessaire de saisir le mot de passe.



2. Saisir le mot de passe (défaut 12345).

3. Toucher pour confirmer.

Générales



1. Saisir les valeurs du configurateur N pour définir l'Adresse du dispositif et les valeurs du configurateur P pour définir l'Adresse du PE dont la serrure est ouverte avec le PI au repos et auquel l'auto-allumage est adressé.
2. Toucher pour rendre les fonctions disponibles sur la page d'accueil.

Intercom

Dans cette section, il est possible de configurer les Intercoms qui permettront à l'utilisateur de communiquer avec d'autres vidéophones/interphones installés dans l'habitation ou dans d'autres appartements et, à travers le système de diffusion sonore, d'effectuer un cherche-personne.

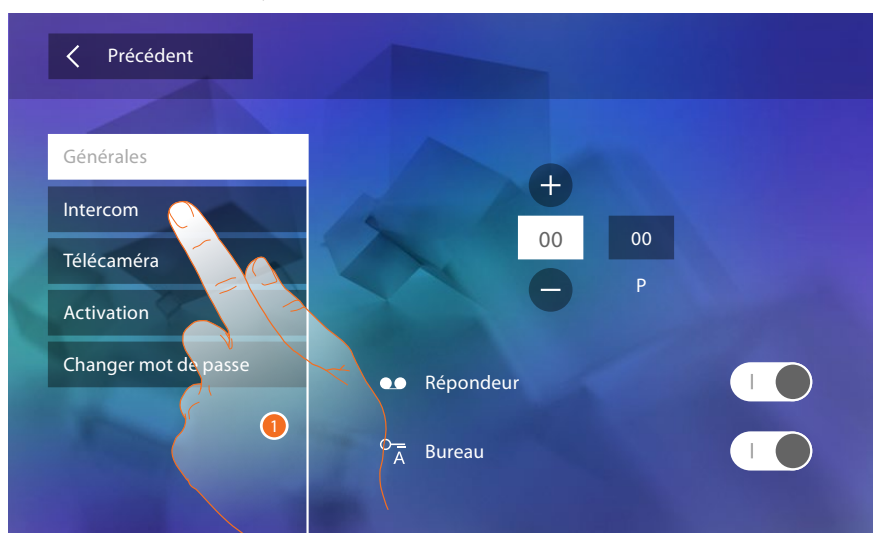

1. Toucher pour accéder dans la section Intercom.



2. Toucher pour ajouter une intercom.

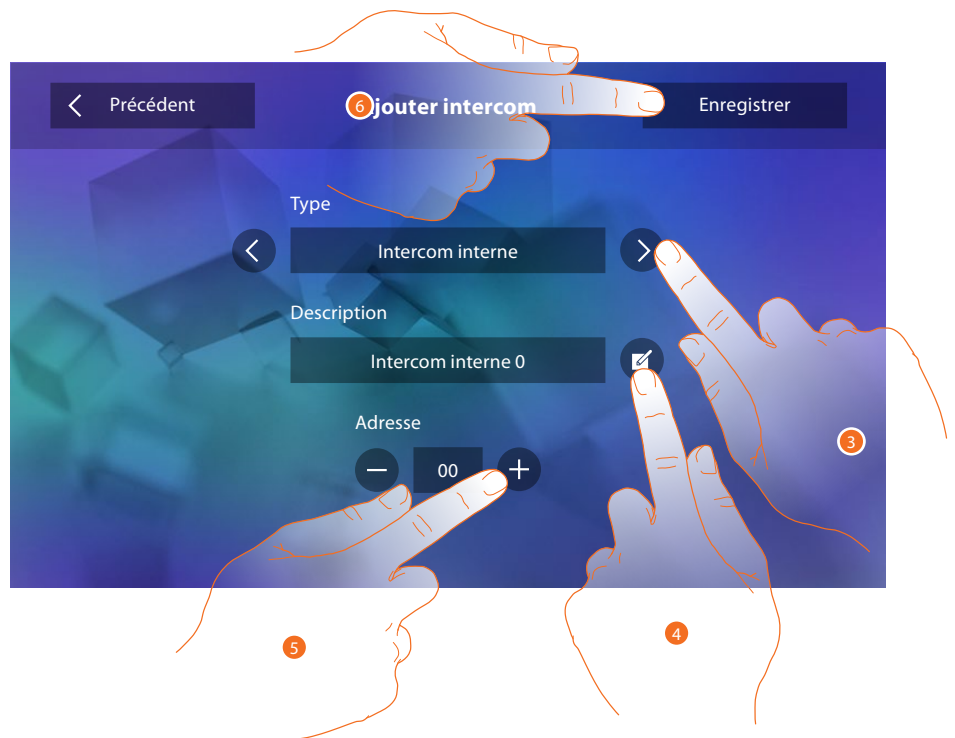

3. Sélectionner le type d'intercom :
- Interne** : permet la communication entre des pièces du même appartement (ou entre des dispositifs d'appartements différents à condition qu'aucune interface d'appartement ne soit présente).
 - Externe** : permet la communication entre des pièces d'appartements différents (en présence d'interfaces d'appartement).
 - Cherche-personne** : permet la communication avec l'installation de diffusion sonore.
 - Général** : permet la communication avec tous les postes internes.



Attention : en l'absence d'interface d'appartement, l'appel est passé vers tous les appartements, différemment, il reste à l'intérieur de l'appartement.

4. Changer le nom :
5. Saisir l'adresse :
- Interne** : adresse du dispositif câblé dans le même appartement
 - Externe** : adresse d'un autre appartement
6. Toucher pour sauvegarder.

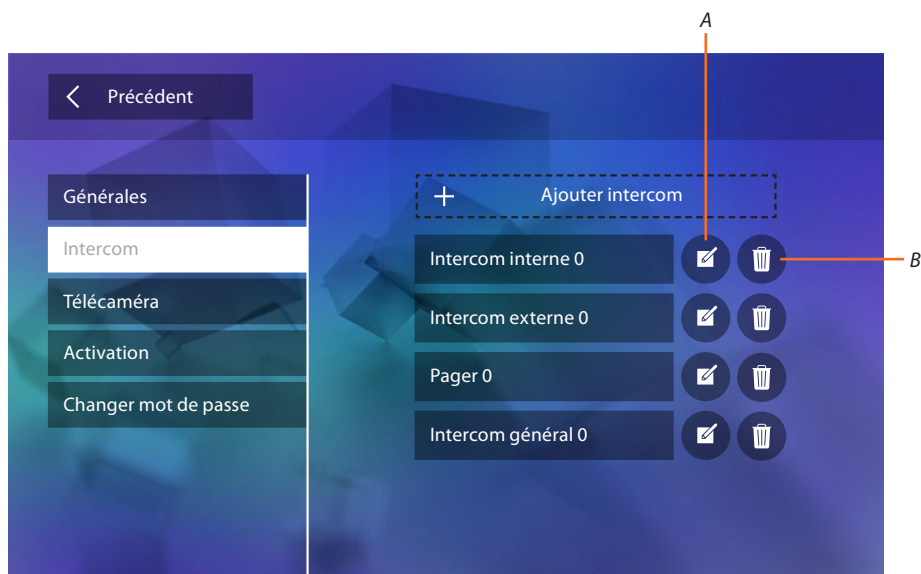

A. Modifier le nom de l'intercom.

B. Élimine l'intercom.

Caméra

Dans cette section, il est possible de configurer les caméras permettant à l'utilisateur de visualiser les images provenant de son appartement, de la zone immeuble ou d'une installation de vidéo surveillance.

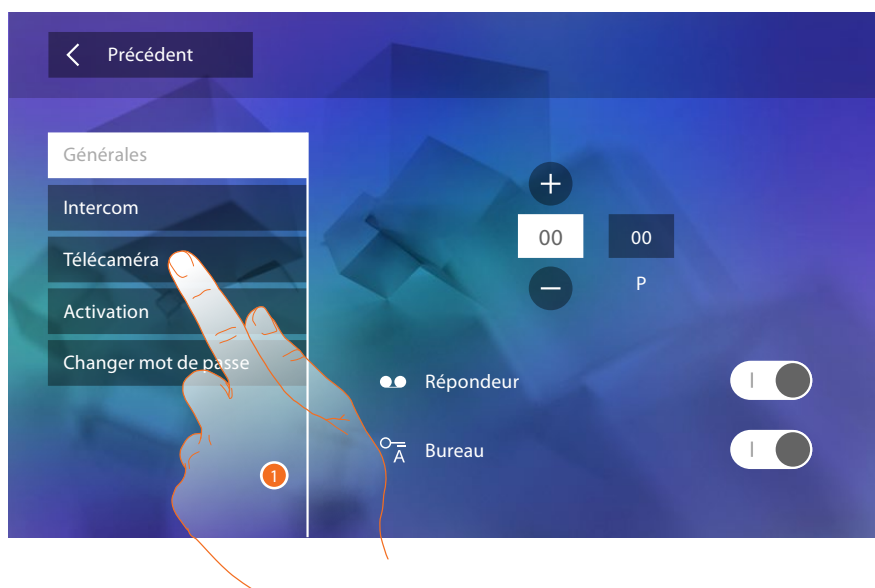

1. Toucher pour accéder dans la section caméras.



2. Toucher pour ajouter une caméra/poste externe.

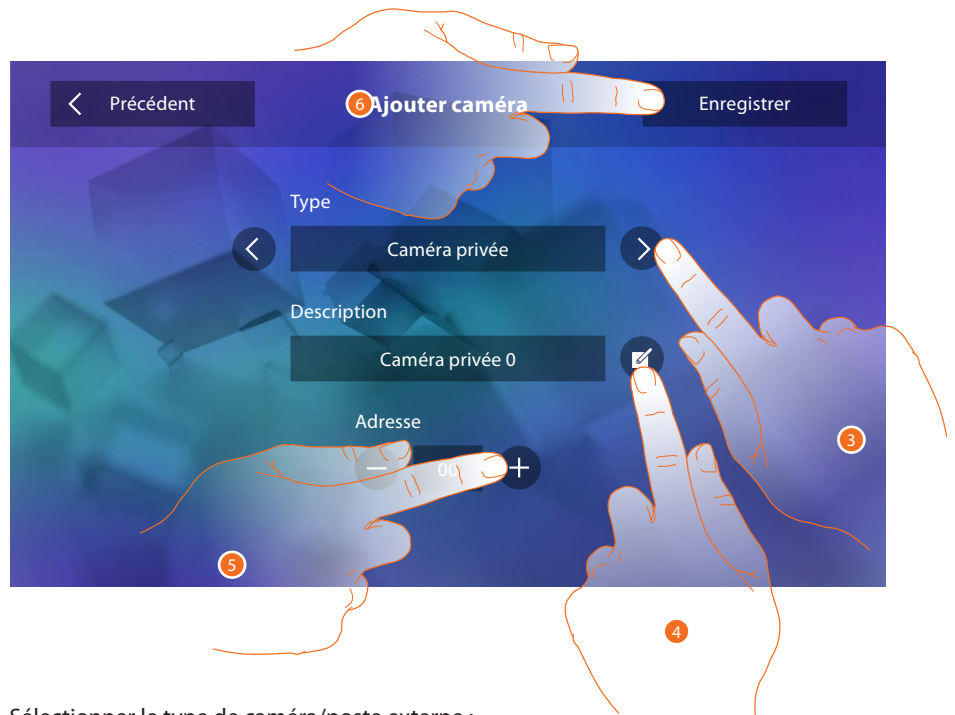

3. Sélectionner le type de caméra/poste externe :
Privée : permet de visualiser les images provenant d'une caméra/poste externe installé(e) dans l'appartement (en présence d'une interface d'appartement).
Publique : permet de visualiser les images provenant d'une caméra/poste externe installé(e) dans la zone immeuble et visible pour tous les résidents (en présence d'interfaces d'appartement).



Attention : sur les installations d'immeubles sans interfaces d'appartement et dans les habitations mono-familiales, les caméras doivent être considérées comme PRIVÉES.

TVCC: permet de visualiser les images provenant d'une caméra d'une installation de vidéo surveillance avec système SCS de vidéophonie intégré.



Attention : pour réaliser cette intégration, faire référence aux guides ou aux schémas de l'interface SCS/coaxiale 347400.

4. Changer le nom :
5. Saisir l'adresse de caméra/poste externe
6. Toucher pour sauvegarder.



A. Modifier nom caméra/poste externe.

B. Éliminer caméra/poste externe.

Activation

Dans cette section, il est possible de configurer les actionneurs de l'installation (ex. : serrure, lumière jardin, etc.) et de les rendre activables pour l'utilisateur.

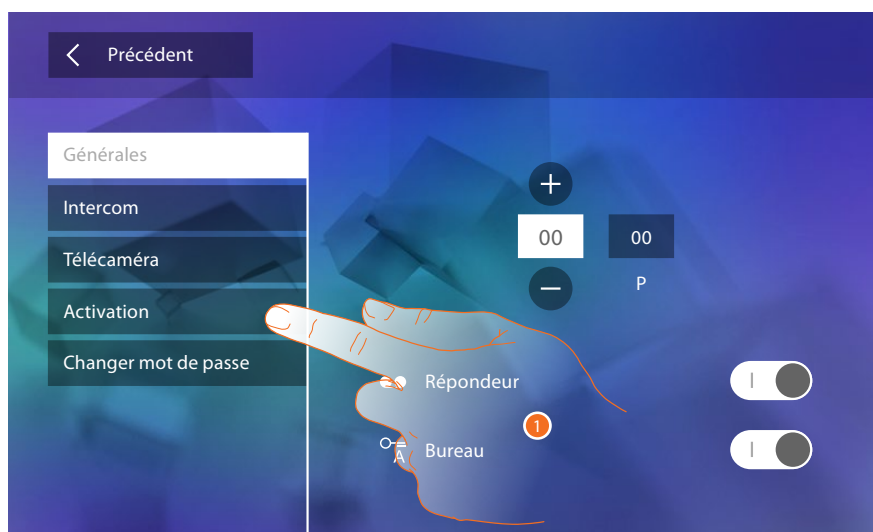

1. Toucher pour accéder dans la section activation.

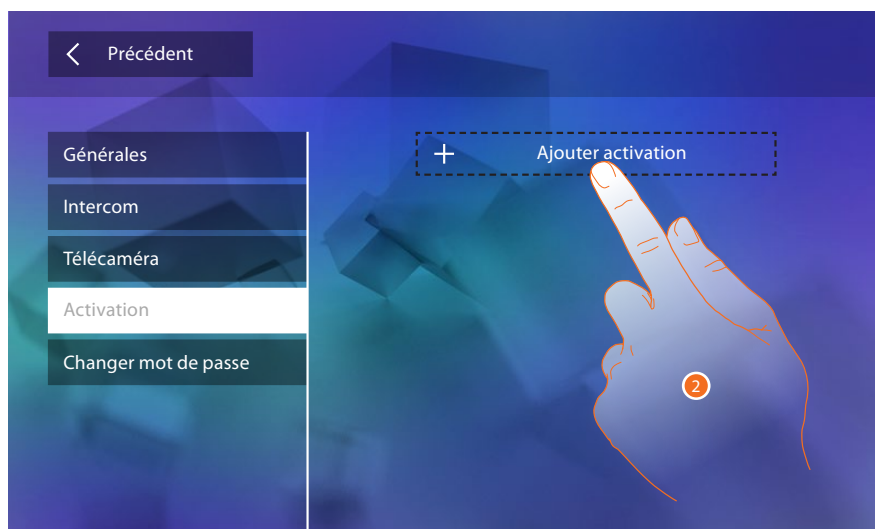

2. Toucher pour ajouter une activation.

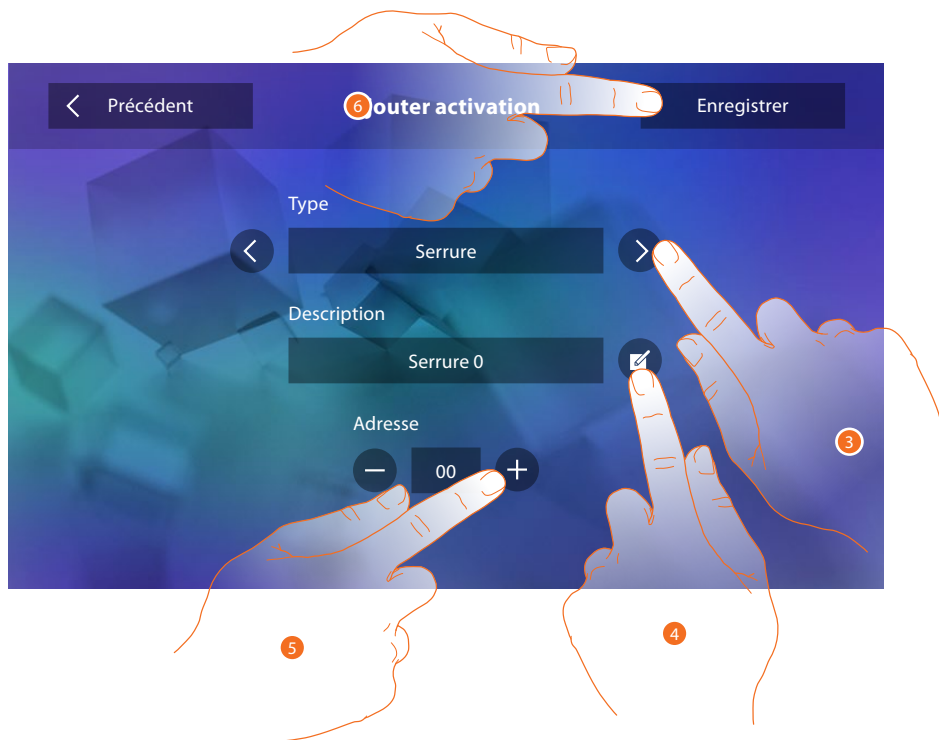

3. Sélectionner le type d'activation :
Serrure : permet d'activer un actionneur de serrure.
Activation générique : permet d'activer un actionneur générique.
4. Changer le nom.
5. Saisir l'adresse de l'actionneur.
6. Toucher pour sauvegarder.



A. Modifier nom activation.

B. Éliminer activation.

Changer mot de passe

Cette section permet de modifier le mot de passe qui donne accès à la section configuration.



1. Toucher pour accéder dans la section Changer mot de passe.



1. Saisir à nouveau le mot de passe en utilisant le clavier.
2. Répéter le nouveau mot de passe.
3. Toucher pour confirmer.

A présent que les fonctions de l'installation ont été configurées, il est possible d'en rendre certaines disponibles pour l'utilisateur de telle sorte qu'il puisse sélectionner les 4 actions rapides à visualiser sur la page d'accueil.

Actions rapides



Attention : pour utiliser des fonctions, il est tout d'abord nécessaire d'ajouter les fonctions concernées dans la section « Configuration ».

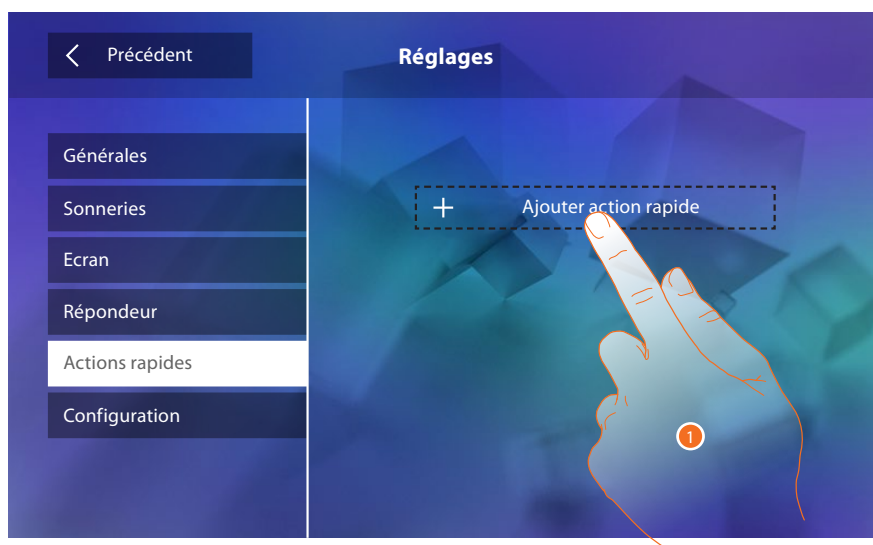

1. Toucher pour ajouter une action rapide.



- A. Fonction disponible.
 - B. Fonction déjà utilisée comme action rapide.
2. Toucher pour sélectionner la fonction à utiliser comme action rapide.

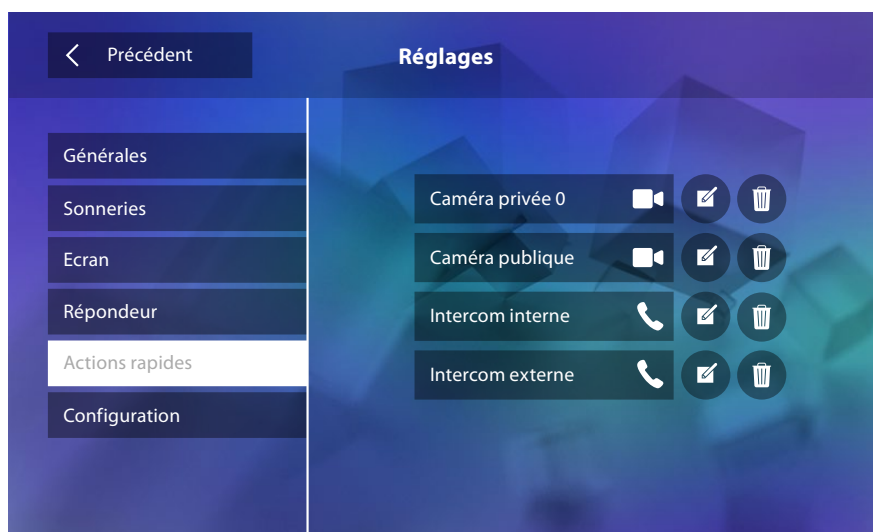

Configurer un maximum de 4 actions rapides.

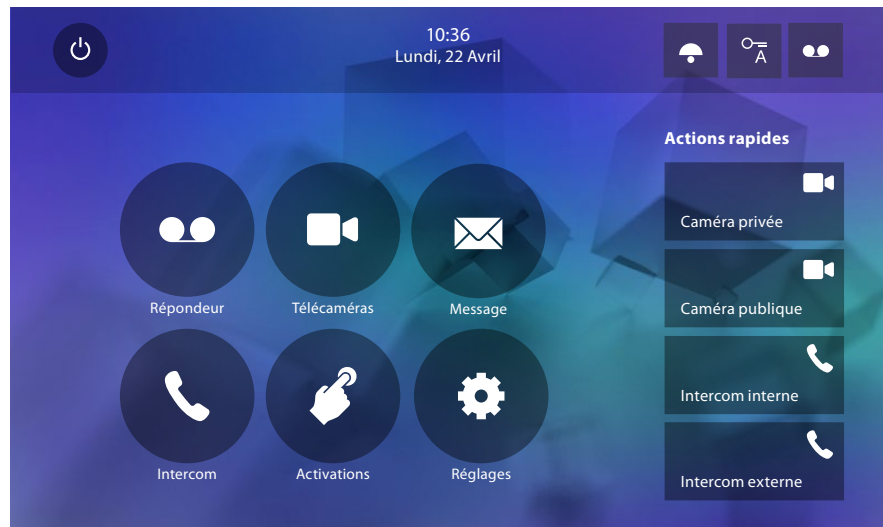

Les actions rapides sont ensuite présentes sur la page d'accueil.

Configuration par défaut

- Bip : OFF
- Bureau : OFF
- Types de sonnerie :
 - Poste externe principale S0 = 2
 - Poste externe secondaire S1 = 11
 - Poste externe secondaire S2 = 5
 - Poste externe secondaire S3 = 4
 - Appel à l'étage = 7
 - Notifications = 13
 - Intercom interne = 1
 - Intercom externe = 16
- Image de fond par défaut : Accueil
- Mot de passe Installateur : 12345
(Note : le mot de passe doit être constitué de 5 caractères alphanumériques et gère la distinction majuscules/minuscules).

Uniquement pour modèles 344622

- Répondeur ACTIVÉ mais NON ACTIF
- Vidéos actifs en haute résolution

Capacité dispositif

- Mémoire et messages :
 - (pour le seul modèle 344622) vidéos à haute résolution 25 de 15" (attention, une fois la limite atteinte, la vidéo la plus récente remplace la plus ancienne)
 - (pour le seul modèle 344622) vidéos à basse résolution 150 de 15" (attention, une fois la limite atteinte, la vidéo la plus récente remplace la plus ancienne)
 - Messages audio 20 (attention, une fois la limite atteinte, le message le plus récent remplace le plus ancien)
 - Messages de texte 50 (attention, une fois la limite atteinte, le message le plus récent remplace le plus ancien)
- Commandes configurables :
 - nb max. serrures : 50
 - nb max. activations génériques : 50
 - nb max. activations directes : 50
 - nb max. intercoms internes : 40
 - nb max. intercoms externes : 40



Attention : pour le nombre maximum de dispositifs et pour la configuration correspondante sur l'installation, faire dans tous les cas référence au guide technique.

